

Installation Instructions for GlasBac™ /GlasBacRE/ Graphlar® & Graphlex® Tiles

Contents

➤ English

➤ Français

➤ Español

➤ Português

www.interface.com

InterfaceFLOR, LLC
1503 Orchard Hill Road
LaGrange, GA 30240
1.800.336.0225 ext.56511



Climate change is undeniable. And reversible. Our mission is to prove it. Join the #ClimateTakeBack and help create a climate fit for life.

Installation Instructions for GlasBac™, GlasBacRE, Graphlar® & Graphlex® Tiles

Interface®

Rev. 5/11/20

Important Notices

These Installation Instructions cover most installation procedures. If you run across a situation that isn't addressed in this document or requires more detailed assistance please contact the Interface Help Desk. U.S. (877) 733-7403 / Canada (888) 224-2972.

All carpet tiles should be carefully inspected for damage or defects prior to installation. Interface will not be responsible for any cost associated with replacement or repair as a result of damaged or defective tiles being installed when said damage or defects were identifiable prior to installation.

If you encounter any conditions or defects during installation that could jeopardize the installation or affect the installation procedure, you should STOP the installation immediately and call the Interface Help Desk. U.S. (877) 733-7403 / Canada (888) 224-2972.

The carpet tiles are warranted in accordance with Interface's Standard Product Warranty. If you do not have a copy of Interface's Standard Product Warranty and wish to obtain one, call the Interface Help Desk. U.S. (877) 733-7403 / Canada (888) 224-2972 or visit our website at www.interface.com/warranty.

EXCEPT AS EXPRESSLY PROVIDED IN THE STANDARD PRODUCT WARRANTY, INTERFACE MAKES NO REPRESENTATION OR WARRANTIES, EXPRESS OR IMPLIED, INCLUDING, WITHOUT LIMITATION, ANY WARRANTY OF MERCHANTABILITY OR FITNESS OF ITS PRODUCTS FOR ANY PARTICULAR PURPOSES, AND HEREBY DISCLAIMS THE SAME.

Without limiting the foregoing, Interface will not be responsible for tears, burns, cuts, pulls or other damage, deterioration, problems or loss caused by abuse, neglect, misuse, improper installation, improper maintenance, flood, use on stairs, or use with athletic equipment, or installations over substrates where hydrostatic pressure exists. Moisture and pH testing at the installation site are not the responsibility of Interface, and issues related to or arising from excessive moisture and/or pH are specifically excluded from the Interface warranty except as expressly set forth herein and in Interface's product warranty. The Interface warranty also does not cover any problems or damages arising from or related to the use of adhesives or non-recommended installation techniques or conditions.

WARNING: IN THE EVENT THAT ANY ASBESTOS-CONTAINING MATERIALS OR OTHER HAZARDOUS MATERIALS ARE ENCOUNTERED DURING INSTALLATION, YOU SHOULD STOP THE INSTALLATION IMMEDIATELY AND OBTAIN ASSISTANCE FROM A QUALIFIED REMEDIATION CONSULTANT OR CONTRACTOR PRIOR TO PROCEEDING.

Area Rug Installation Instructions are available at interface.com/install.

Pre-Installation Visit

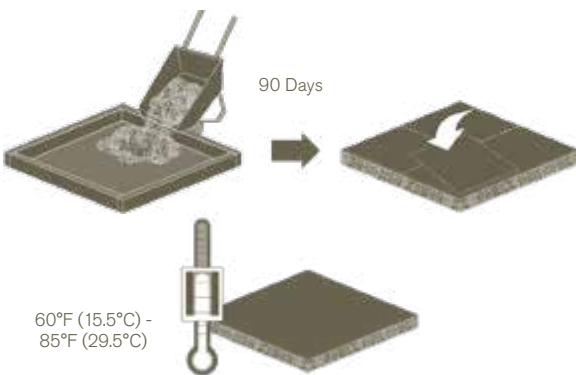

New concrete needs at least 90 days to dry under ideal conditions. Lightweight concrete and concrete poured above grade in metal pans take a considerably longer time to dry. Installation cannot begin until it is fully dried and in compliance with moisture and alkalinity requirements.

The temperature of your job site must stay within 60°F (15.5°C) and 85°F (29.5°C) with relative humidity between 40% - 60% for 48 - 72 hours prior to, during, and 48 - 72 hours after installation. So be sure the heating and air conditioning system is operating.

All carpet tiles must be removed from the cartons and allowed to adjust to the job site temperature for 48 hours prior to installation.

Concrete Moisture and Alkalinity Testing

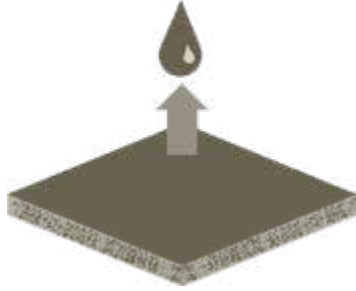

Before installing, all concrete floors, regardless of age, must comply with the moisture and pH requirements stated below, and must otherwise be suitable for carpet tile installation as set forth herein. The moisture conditions of the concrete should be determined by use of the *In Situ* probe relative humidity (RH) test method (ASTM F 2170). The testing device must be properly maintained and calibrated in accordance with the manufacturer's specifications and frequency recommendations. Certificates of calibration should be maintained for test validation.

Interface allows for carpet tile installation under a variety of conditions depending on the type of slab and the moisture and pH test results at time of installation. For best results we require the pH test developed by Interface. Please see **Standard Practice for pH Testing Concrete Floors p. 11.**

Concrete substrate should have a working vapor barrier. Concrete compromised by ground water intrusion and/or Hydrostatic Pressure are not acceptable substrates for this option and are expressly excluded. The following are the approved adhesives and other limitations for use with the carpet product backing systems listed below. Any installations that are not strictly in accordance with chart below will void the warranty provided.

Carpet Product Backing System	Installation System/ Adhesive	Required Primer	Moisture Limit	Surface pH Limit (Must use Interface pH Testing Protocol)
GlasBac™/GlasBacRE	TacTiles™*	None	Unlimited RH	Between 7.0 and 9.0
		XL Brands 9511	Up to 97% RH	Between 7.0 and 11.0
	XL Brands Adhesive 2000 Plus (U.S.) or Adhesive 2500 Plus (Canada)	XL Brands RH95	Up to 95% RH	Between 7.0 and 11.0
		None	Up to 80% RH	Between 7.0 and 9.0
Graphlar®/Graphlex®	TacTiles*	None	Up to 85% RH	Between 7.0 and 9.0
		XL Brands 9511	Up to 97% RH	Between 7.0 and 11.0
	XL Brands Adhesive 2000 Plus (U.S.) or Adhesive 2500 Plus (Canada)	XL Brands RH95	Up to 95% RH	Between 7.0 and 11.0
		None	Up to 80% RH	Between 7.0 and 9.0

*Be sure to use the correct TacTiles connector for the tile backing – GlasBac/GlasBacRE or Graphlar/Graphlex.

All XL Brands written requirements for product application, including but not limited to moisture and pH testing protocols, must be met for Interface warranty eligibility. More information concerning the proper use of XL Brands can be obtained through your local Interface representative or by visiting www.xlbrands.com.

NOTE: Moisture and pH test reflect only the conditions of the concrete at the time of testing. Stated moisture and pH limitations must be maintained before, during and at all times following installation to avoid installation and product failures and to preserve warranty coverage. If the moisture and/or pH test results are outside of the stated allowable limits, STOP and DO NOT PROCEED with the installation. Seek further advice from Interface before proceeding. Refer to **Preparing the Subfloor** for additional information concerning issues relating to surface conditions of the concrete slab prior to installation.

NOTE: The required pre-installation moisture and alkalinity tests should be performed to ASTM standards. Per CRI guidelines it is recommended that these tests be performed by a qualified independent testing consultant. Interface will not be responsible for failures, problems, or damage arising from high moisture, high alkalinity, or other subfloor conditions.

NOTE: New or bare concrete is defined as concrete free of adhesive residue, paint, sealers, primers and other applied materials.

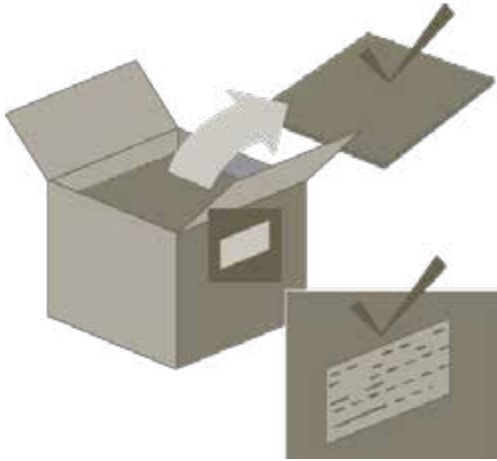

INSPECT INTERFACE CARPET TILES TO BE SURE THEY MEET THE ORDER SPECIFICATIONS. IF THE WRONG PRODUCT OR COLOR IS INSTALLED, INTERFACE WILL NOT BE RESPONSIBLE FOR CORRECTING THE PROBLEM.

The labels on each carton indicate product style, pattern, color, run number and dye lot. Be sure the style, pattern and color match the specifications for each area of your installation.

Check to confirm that you have the right quantity and correct installation method. Be sure you also have enough tiles to establish an "attic stock" for future replacements.

Open all cartons to inspect for damaged or defective tiles. If you find any, call the Interface Help Desk. U.S. (877) 733-7403 / Canada (888) 224-2972.

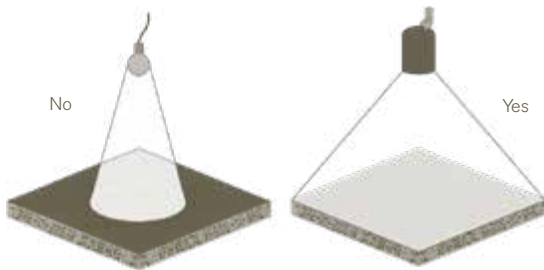

LIGHTING

Ensure adequate overhead lighting is provided. Ideally, lighting should mimic or consist of the same conditions expected at time of occupancy.

INSTALLATION OF CARPET TILES SHOULD BE THE LAST ITEM ON THE CONSTRUCTION SCHEDULE. CAREFULLY CONSIDER THE RISKS IF YOU ARE ASKED TO INSTALL CARPET TILES TOO EARLY. IF CARPET TILES ARE INSTALLED BEFORE CONSTRUCTION IS COMPLETE, ANY STAINING, SOILING OR DAMAGE CAUSED BY OTHER TRADES MAY VOID THE PRODUCT WARRANTY.

Preparing the Subfloor (Concrete)



Level

Reference 10' straight edge method. Level is defined as having up to 1/4" maximum gap within 90% of samples taken. No sample should exceed a maximum gap of 3/8".

INSTALLING OVER CONCRETE

All concrete floors must comply with moisture and alkalinity requirements prior to proceeding with installation. (**Concrete Moisture and Alkalinity Testing p. 2**)

Level the floor to the standards outlined in the American Concrete Institute specifications for Concrete Buildings in regards to troweled finish and finishing tolerances. Leveling compounds must be cementitious based.

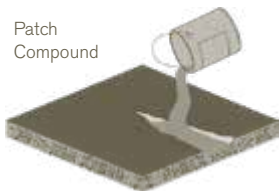

Patch Compound



Sand

EXISTING CONCRETE

Patch cracks and holes with one of the following approved patching compounds: Ardex Feather Finish, Ardex K-15, Henry's 547, Armstrong S-184 or similar cement based compound. NOTE: Some patching compounds can be mixed with water while some must be mixed with latex. Follow the manufacturer's specifications and instructions for use.

NOTE: All adhesives, solvent based materials and other contaminants should be removed and encapsulated prior to application of adhesive and installation of carpet. Contact the Interface Help Desk. U.S. (877) 733-7403 / Canada (888) 224-2972.

NEW CONCRETE

New or bare concrete is defined as concrete free of adhesive residue, paint, sealers, primers and other applied materials. Interface recommends that dusty and / or porous conditions be primed using XL Brands Prelude or a similar product.

Preparing the Subfloor (Gypsum-Based Underlayment)

INSTALLING OVER GYPSUM-BASED UNDERLAYMENT

Interface recommends that the gypsum-based product be installed at a commercial strength of 3500 psi or higher to help prevent cracking.

Interface recommends properly sealing gypsum-based underlayment before installing Interface carpet tiles. Sealing the surface of the gypcrete allows the carpet to properly release from the adhesive and it reduces the natural dusting of gypsum-based materials.

Installing over properly applied gypsum-based underlayment will not void the Interface standard product warranty, but Interface assumes no liability for issues relating to or resulting from the use of gypsum or any other underlayment. For this reason, claims associated with the use/failure of an underlayment product should be directed to the underlayment manufacturer or the individual(s) responsible for its application.

Preparing the Subfloor (Wood, Plywood or Particle Board)



INSTALLING OVER WOOD, PLYWOOD OR PARTICLE BOARD

Repair loose or broken boards. Secure with 8-D cement-coated screw nails.

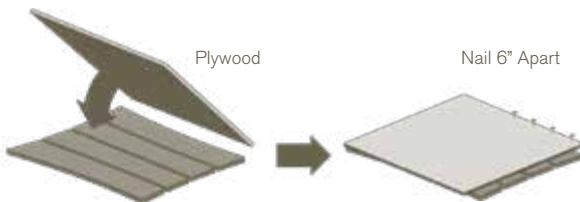

If the majority of the boards are worn or badly cupped, cover with 5/8 inch (1.6 cm) exterior grade AD plywood secured with 8-D cement-coated screw nails spaced 6 inches (15.2 cm) apart. Sand seams smooth.

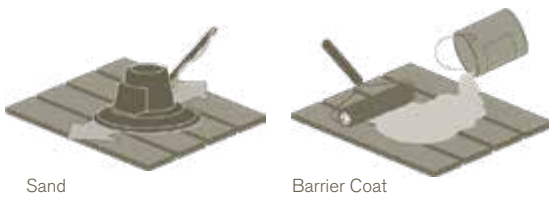

Sand the finish down to bare wood. Remove dust by sweeping, then wiping with a tack cloth. All wood surfaces should be primed prior to application of an adhesive. Interface recommends XL Brands TriSeal or similar product.

NOTE: All adhesives, solvent based materials and other contaminants should be removed and encapsulated prior to application of adhesive and installation of carpet. Contact the Interface Help Desk. U.S. (877) 733-7403 / Canada (888) 224-2972.

Preparing the Subfloor (Vinyl)



INSTALLING OVER VINYL TILE

WARNING: EXISTING FLOOR COVERING MAY CONTAIN ASBESTOS OR OTHER HAZARDOUS MATERIALS. IN THE EVENT ASBESTOS-CONTAINING MATERIALS OR OTHER HAZARDOUS MATERIALS ARE ENCOUNTERED, YOU SHOULD STOP THE INSTALLATION IMMEDIATELY AND OBTAIN ASSISTANCE FROM A QUALIFIED REMEDIATION CONSULTANT OR CONTRACTOR PRIOR TO PROCEEDING.

Use an appropriate non solvent stripper or a sander to remove the wax top coat.

Remove any damaged or loose vinyl tiles and replace with comparable thickness tile or patching compound.

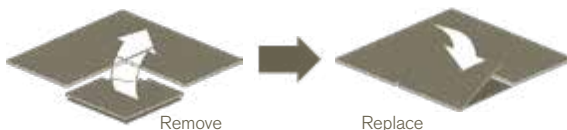

Preparing the Subfloor (Vinyl) Continued



INSTALLING OVER SHEET VINYL

Do not install Interface carpet tile with adhesive over sheet vinyl. The sheet vinyl must be removed with a scraper. Any existing adhesive remaining on subfloor should be removed by grinding/scraping and residue encapsulated. Once removed, follow instructions for subfloor found under the sheet vinyl.

If installing Interface carpet tiles with our TacTiles connectors, you may install over sheet vinyl. The sheet vinyl must be secure to the subfloor, and you must use an appropriate non solvent stripper or a sander to remove the wax top coat.

Preparing the Subfloor (Natural Materials)

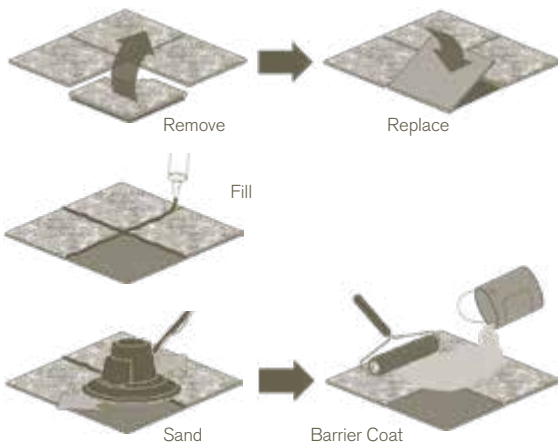

INSTALLING OVER NATURAL MATERIALS

For natural materials such as granolithic, terrazzo, marble, ceramic tile, etc., either breakout and remove all material or replace damaged areas with substitute material of the same thickness to create a flat, level floor.

Patch and fill cracks and irregularities, including grout lines, with one of the following approved patching compounds: Ardex Feather Finish, Ardex K-15, Henry's 547 or similar cement based compound.

NOTE: Some patching compounds can be mixed with water while some must be mixed with latex. Follow the manufacturer's specification and instructions for use.

Sand top surface to remove glaze. Remove dust by sweeping, then wiping with a tack cloth.

All porous surfaces should be primed prior to application of an adhesive. Interface recommends XL Brands TriSeal or similar product.

Preparing the Subfloor (Raised Access Floors)

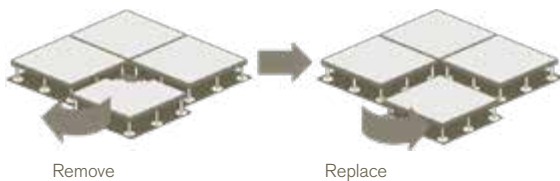

INSTALLING OVER RAISED ACCESS FLOORS

Patch or replace any damaged floor panel inserts.

Panels should be free of any dirt, grease, oil, paint, sealer, adhesive or other materials from floor.

NOTE: All adhesives, solvent based materials and other contaminants should be removed and encapsulated prior to application of adhesive and installation of carpet. Contact the Interface Help Desk. U.S. (877) 733-7403 / Canada (888) 224-2972.

Establishing the Starting Point



1. Measure to determine the center point and mark. Snap a chalk line.

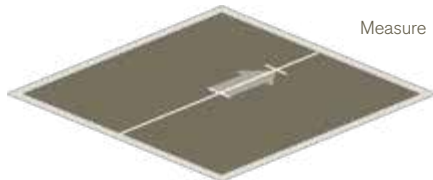

2. Measure 8 feet (243.8 cm) out from your center point along the chalk line. Make a mark.

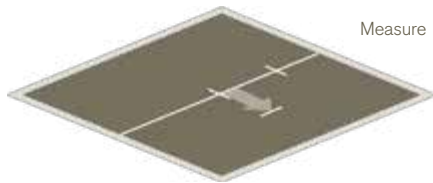

3. Measure 6 feet (182.9 cm) from your center point at a right angle to your chalk line and make a mark.



4. Measure the distance between your marks. It should be exactly 10 feet (304.8 cm). If it is, your quadrants will be square. Snap a chalk line here

NOTE: If the room is too small for the above measurements, reduce them by half. Measure 4 feet (121.9 cm) vertically and 3 feet (91.4 cm) horizontally. In this case, the measurement between your two marks should be exactly 5 feet (152.4 cm).

DETERMINE IF CENTER LINES NEED TO BE OFFSET

The need to offset either or both center lines will depend upon the installation method and tile format (squares or planks).

Dry fit (without adhesive) a row of tiles along the entire length of your vertical and horizontal center lines. Go all the way to the walls.

If necessary, offset either or both center lines to ensure perimeter tiles will be cut no less than half size, or 9.84 inches (25 cm).

Installation Methods

Approved installation methods vary by product and are printed on box labels. An arrow is printed on the back of each tile to indicate direction.

SQUARE TILES

Monolithic Installation

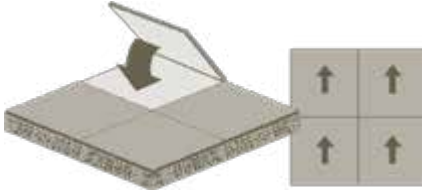

Point all arrows in the same direction.

Quarter-Turn Installation

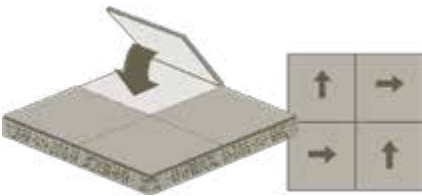

During installation, rotate tiles so that arrows are turned 90 degrees every other tile.

Ashlar Installation

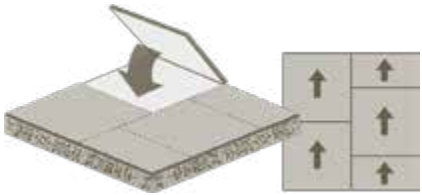

Offset front and back tile joints with arrows facing in the same direction.

Non Directional Installation

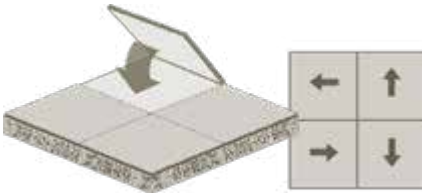

Lay tiles in any direction without regard for the arrows.

Brick Installation

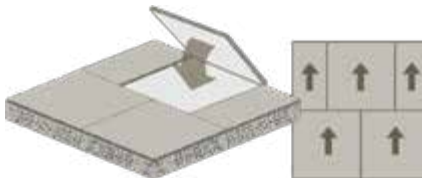

Offset the side joints of the tiles with arrows facing in the same direction.

25CM X 1M SKINNY PLANK TILES

Ashlar Installation



Offset the front and back tile joints. We recommend a variable drop ashlar for our Skinny Planks, as shown here, but our products can also be installed with a half drop ashlar.

Herringbone Installation



Lay tiles in an L pattern.

50CM X 1M PLANK TILES

Ashlar Installation



Offset front and back tile joints.

Herringbone Installation



Lay tiles in an L pattern.

NOTE: INTERFACE ASSUMES NO LIABILITY FOR ISSUES RELATED TO OR RESULTING FROM INSTALLING OUT OF SPECIFICATION, INCLUDING, BUT NOT LIMITED TO, RECOMMENDED INSTALLATION METHOD.

APPLYING TACTILES CONNECTORS

Be sure to use the appropriate TacTiles connector for the product backing.

NOTE: The average number of TacTiles connectors needed depends on the size of the tiles and the installation method used.

50cm x 50cm Square Tiles

- Monolithic, Quarter-Turn, Non Directional – 4/sq. yd.
- Ashlar, Brick – 6/sq. yd.

50cm x 1m Plank Averages:

- Ashlar – 4/sq. yd.
- Herringbone – 5/sq. yd.

25cm x 1m Skinny Plank Averages:

- Ashlar Random or Variable – 7/sq. yd.
- Herringbone – 8/sq. yd.

TACTILES CONNECTOR PLACEMENT

Install carpet using a step method (shown on p. 9), placing a TacTiles connector at every corner. Lay anchor rows, placing a TacTiles connector at every joint. Interface recommends securing plank anchor rows with adhesive or two-sided tape. Insert tiles based on approved installation method. TacTiles connectors should be applied based on the following diagrams.

50cm x 50cm Square Tiles

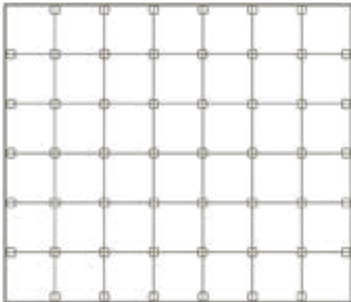

Quarter-Turn / Monolithic / Non Directional Installations / Area Rugs

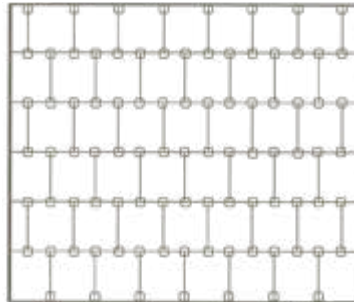

Brick / Ashlar Installations

50cm x 1m Planks

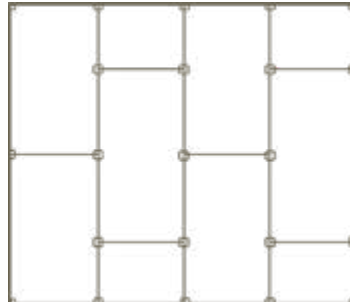

Ashlar Installation

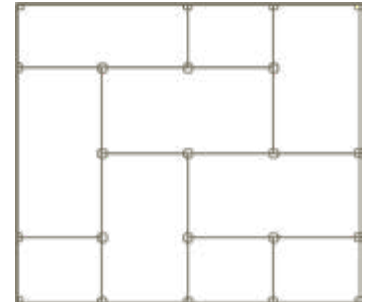

Herringbone Installation

25cm x 1m Skinny Planks

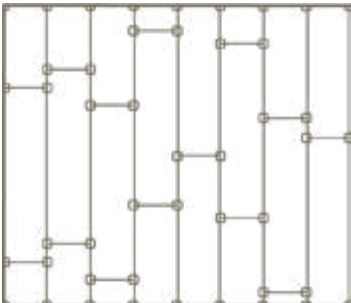

Ashlar Installation

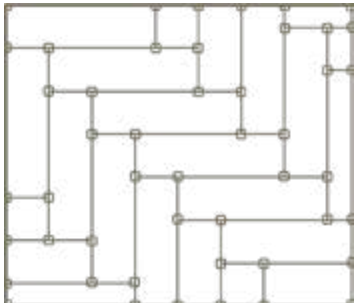

Herringbone Installation

NOTE: WHEN INSTALLING USING INTERFACE TACTILES CONNECTORS, PERIMETER TILES SHOULD BE CUT NET TO THE WALL. IN THE EVENT A WALL OR OTHER TERMINATION POINT DOES NOT EXTEND TO THE SUBFLOOR, THE PERIMETER TILES SHOULD BE INSTALLED USING AN APPROVED INTERFACE ADHESIVE.

Adhesive Installation

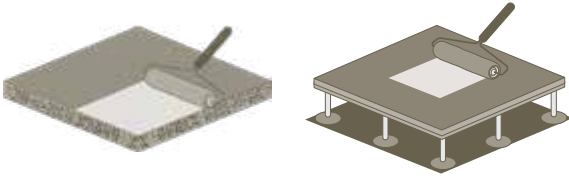

Spread Rate:
39 - 44 Sq. Yds./Gallon

Raised Floor Systems

APPLYING ADHESIVE

If you choose spread adhesive, use only XL Brands Adhesive 2000 Plus (U.S.) or Adhesive 2500 Plus (Canada).

Full Spread Adhesive Application

Apply adhesive with a 3/8" nap paint roller. Expect a spread rate of 39-44 square yards per gallon using a 3/8" nap paint roller.



NO

Adhesive in Special Situations

Flatwire - never apply adhesive directly over flatwire. The flatwire may be damaged if the tiles need to be removed.

Uneven areas - any surface that cannot be leveled may require adhesive or double-sided tape to hold a tile in place.

Tile Installation (Laying Tiles)

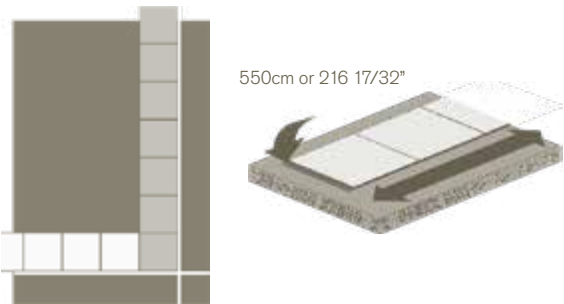

550cm or 216 17/32"

3mm or 1/8" Gain

LAYING TILES

Lay an initial tile at the established starting point. Following the center lines closely, lay an anchor row of 10 additional tiles aligned with the center line. In smaller rooms, your anchor rows may consist of fewer than 11 tiles.

Measure your anchor rows. For an installation of square tiles, each should equal 550 cm (11 tiles x 50 cm each, or 216 17/32") with no more than a 3mm (1/8") gain. If the gain is more than 3 mm, the tiles aren't tight enough and should be laid again. After relaying, measure again. If tiles are less than 550 cm they are too tight and should be laid again.

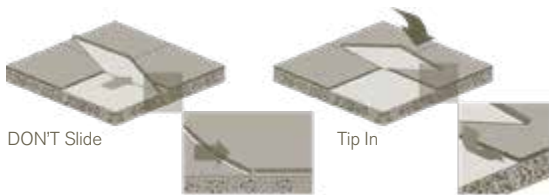

DON'T Slide

Tip In

Tip Into Place

Don't position tiles by sliding them across the adhesive. This will cause the corner to bend under. Instead, brush the pile back with one hand, then tip a corner of the tile into place. Position the rest of the tile once the corner is properly aligned. Do not catch the pile in the joints.

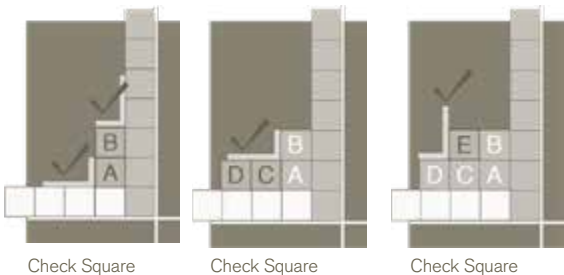

Check Square

Check Square

Check Square



Lay Tiles in Step or Pyramid Pattern

1. Lay two tiles vertically, and check that they are square to the anchor rows.
2. Lay two tiles horizontally, and check that they are square to the anchor rows.
3. Lay one tile to complete the step.
4. Follow the ABCD pattern laid out here until you reach the end of your anchor rows. Repeat laying anchor rows and ABCD patterns in all quadrants until complete.

Tile Installation (Laying Tiles Continued)

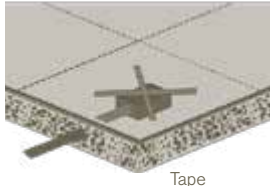

Floor Outlets

Floor outlets are usually wired after carpet tiles have been installed. Consequently, you should install tiles directly over floor outlets and mark the location with tape. This way, it will be easy to see which tiles need to be lifted for cutouts later.

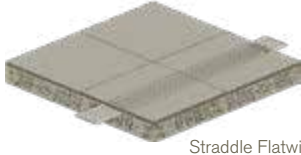

Flatwire

Tile layout should allow flatwire to be centered under a row of tile.



Trench Headers

Tile layout should allow trench headers to be centered under a row of tile. Secure the tiles on either side of trench headers with adhesive. This will prevent the installation from shifting while servicing trench headers.



Raised Access Floors

Raised access floor panels are susceptible to subtle flexing. To ensure uniform appearance, avoid matching raised access floor seams with tile joints.

Tile Installation (Cutting Tiles)

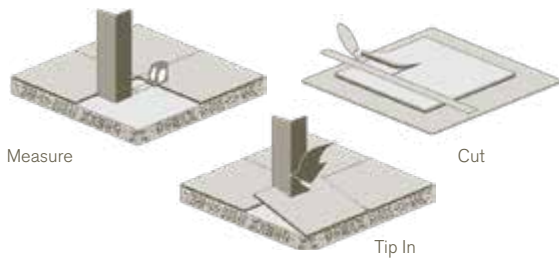

Tiles adjacent to fixtures, architectural elements and walls need to be cut. Follow these guidelines:

- If practical, remove the base molding before installing perimeter tiles. Replace molding when finished.
- Replace blades often. Sharp blades make cutting quicker, easier and more precise.
- Never use other tiles as a cutting surface. Place tiles on layers of cardboard before cutting.
- Always secure cut tiles with adhesive.

Preparing for Occupation

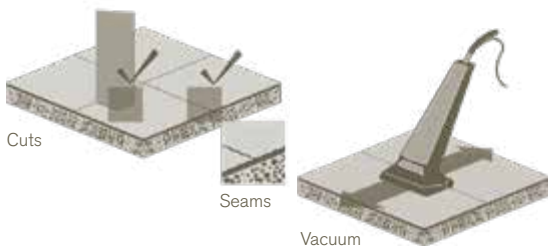

Final Inspection and Vacuum

Inspect the entire installation, paying close attention to joints and any tiles that have been cut.

Vacuum the floor with a pile lifter. If you don't have a pile lifter, use an upright vacuum cleaner.

Follow CRI Installation Standards

In addition to the specific floor preparation and installation instructions detailed here, the Carpet and Rug Institute's Carpet Installation Standard must be followed. Please note that many of the Interface installation requirements may exceed or differ from those in the CRI Standard. In the event of conflict between the Interface Installation Instructions and the CRI Standard, you should follow the Interface Installation Instructions.

Standard Practice for pH Testing Concrete Floors

Prior To Installation

All concrete floors, old and new, should be tested for alkalinity using an approved pH test kit. The approved pH test kit should include pH test strips capable of measuring a range of 0 - 14 along with deionized or distilled water. The area to be tested must be weather-tight and conditioned, via the building's HVAC system, to a temperature range of 65° - 85° Fahrenheit (18.3° - 29.4° Celsius) and a relative humidity range of 40% - 60%. These temperature and humidity ranges must be maintained for at least 48 hours prior to commencing the test and at all times during the test. The concrete surface temperature should not be less than 65° Fahrenheit (18.3° Celsius).

All adhesives, coatings, finishes, dirt, curing compounds, sealants and other substances should be removed from the area to be tested. Non-chemical methods, such as sanding, grinding, or bead blasting should be used to remove these substances to achieve an appropriate state for testing. Any cleaning should take place a minimum of 48 hours before testing.

Once the above conditions have been met:

1. Abrade the surface using 100 grit sand paper to a minimum depth of 1/32" but no more than 1/8".
2. Apply a small amount (approximately 1" in diameter) of de-ionized or distilled water.
3. Allow the de-ionized/distilled water to stand for 60 seconds.
4. Dip the 0-14 pH test strip into the puddle and remove.
5. Allow the test strip to stand for 15 seconds.
6. Compare to the pH chart in the test kit to determine pH level.
7. At least three pH tests must be performed for the first 1,000 square feet of space. One additional test should be performed for each additional 1,000 square feet thereafter.

The concrete slab should have an alkalinity level between 7.0 and 9.0 to be suitable for carpet installation without a primer. **Refer to the chart on p. 2.** If pH levels fall outside of acceptable ranges STOP, and DO NOT proceed with installation. Call the Interface Americas Help Desk. U.S. (877) 733-7403 / Canada (888) 244-2972.

NOTE: Results obtained by this method reflect only the conditions of the concrete at the time of testing. Stated pH limitation must be maintained for the life of the installation to avoid installation and product failures and to preserve warranty coverage.

Directives d'installation des carreaux à endos GlasBac^{MC}, GlasBacRE, Graphlar[®] et Graphlex[®]

Interface[®]

Rév. 2020-05-11

Remarques importantes

Ces directives présentent la plupart des procédures d'installation. Si vous vous trouvez dans une situation qui n'est pas abordée dans le présent document ou qui exige des directives plus précises, veuillez communiquer avec le Centre d'aide technique d'Interface au 1 888 224-2972 (Canada) ou au 1 877 733-7403 (É.-U.).

Tous les carreaux de tapis doivent être inspectés minutieusement avant l'installation pour déceler tout dommage ou défaut éventuel. Interface ne pourra être tenue responsable des coûts liés au remplacement ou à la réparation de carreaux défectueux ou endommagés ayant été installés alors que les défauts ou dommages étaient détectables avant l'installation.

Si, durant l'installation, vous constatez un défaut ou une situation qui risque de nuire à l'installation, vous devez **ARRÊTER** immédiatement et communiquer avec le Centre d'aide technique d'Interface au 1 888 224-2972 (Canada) ou au 1 877 733-7403 (É.-U.).

Les carreaux de tapis sont couverts par la Garantie standard des produits d'Interface. Si vous n'avez pas d'exemplaire de cette garantie et souhaitez en obtenir un, veuillez communiquer avec le Centre d'aide technique d'Interface au 1 888 224-2972 (Canada) ou au 1 877 733-7403 (É.-U.), ou consultez le www.interface.com/warranty.

Interface ne pourra non plus être tenue responsable des dommages et des pertes résultant du non-respect des directives d'installation.

AVERTISSEMENT : SI VOUS DÉTECTEZ LA PRÉSENCE DE MATÉRIAUX CONTENANT DE L'AMIANTE OU CELLE DE TOUTE AUTRE MATIÈRE DANGEREUSE PENDANT L'INSTALLATION, ARRÊTEZ IMMÉDIATEMENT ET OBTENEZ L'AIDE D'UN CONSULTANT OU D'UN ENTREPRENEUR QUALIFIÉ EN MATIÈRE DE MESURES CORRECTIVES AVANT DE CONTINUER.

Les directives d'installation pour les carpettes sont accessibles en ligne à l'adresse interface.com/install.

Visite préalable à l'installation

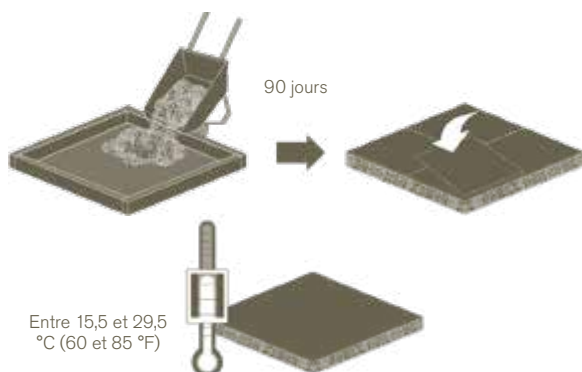

Dans des conditions idéales, le nouveau béton prend au moins 90 jours à sécher; le béton léger et le béton coulé au-dessus du niveau du sol dans des coffrages métalliques nécessitent beaucoup plus de temps. L'installation ne peut pas commencer avant que le béton ne soit complètement sec et conforme aux exigences en matière de taux d'humidité et d'alcalinité.

La température de l'air mesurée à votre chantier doit demeurer entre 15,5 et 29,5 °C (60 et 85 °F) et l'humidité relative, entre 40 et 60 % pendant 48 à 72 heures avant et après l'installation, ainsi que durant l'installation. Il faut donc veiller à ce que le chauffage ou la climatisation des lieux fonctionne, au besoin.

Tous les carreaux de tapis doivent être retirés des boîtes et laissés à la température ambiante du chantier pendant 48 heures avant l'installation pour qu'ils s'y adaptent.



Avant l'installation, toute surface de béton, peu importe son âge, doit répondre aux exigences d'humidité et de pH décrites ci-dessous et convenir à l'installation de carreaux de tapis selon les présentes directives. Les conditions d'humidité du béton doivent être déterminées au moyen de la méthode d'essai de l'humidité relative avec sonde in situ (ASTM F2170). La sonde doit être entretenue et calibrée selon les directives du fabricant et à la fréquence recommandée par celui-ci. Les certificats de calibration doivent être conservés aux fins de validation des essais.

Interface permet l'installation de carreaux de tapis dans diverses conditions, selon le type de dalle et les résultats des essais d'humidité et de pH au moment de l'installation. Vous devez utiliser le test de pH créé par Interface pour effectuer ces essais (**voir « Pratique standard pour la vérification du pH des planchers de béton », p. 11**).

La surface en béton doit comporter une couche imperméable à la vapeur. Les surfaces de béton exposées aux infiltrations ou à la pression hydrostatique des eaux souterraines ne sont pas acceptables pour l'installation et sont expressément exclues de la garantie. Le tableau suivant présente les adhésifs approuvés ainsi que certaines exigences pour les différents systèmes d'endos de carreaux de tapis.

Système d'endos de carreaux de tapis	Système d'installation ou adhésif approuvé	Apprêt requis	Limite d'humidité relative	Limite de pH à la surface (doit être mesuré selon le protocole d'Interface)
GlasBac^{MC} et GlasBacRE	TacTiles ^{MC*}	Aucun	Pas de maximum	Entre 7 et 9
		9511 de XL Brands	97 %	Entre 7 et 11
	Adhesive 2500 Plus (Canada) ou Adhesive 2000 Plus (É.-U.) de XL Brands	RH95 de XL Brands	95 %	Entre 7 et 11
		Aucun	80 %	Entre 7 et 9
Graphlar[®] et Graphlex[®]	TacTiles [*]	Aucun	85 %	Entre 7 et 9
		9511 de XL Brands	97 %	Entre 7 et 11
	Adhesive 2500 Plus (Canada) ou Adhesive 2000 Plus (É.-U.) de XL Brands	RH95 de XL Brands	95 %	Entre 7 et 11
		Aucun	80 %	Entre 7 et 9

* Choisissez les bons connecteurs TacTiles selon le type d'endos (GlasBac/GlasBacRE ou Graphlar/Graphlex).

Toutes les exigences écrites concernant l'application des produits de XL Brands, notamment les protocoles de mesure de l'humidité et du pH, doivent être respectées pour que la garantie d'Interface s'applique. Pour en savoir plus sur l'utilisation adéquate des produits XL Brands, communiquez avec votre représentant d'Interface ou visitez le www.xlbrands.com.

N.B. : Les essais d'humidité et de pH ne révèlent que l'état du béton au moment de l'essai. Les limites d'humidité et de pH énoncées précédemment doivent être respectées avant, pendant et en tout temps après l'installation pour prévenir des défaillances ou des problèmes d'installation et pour maintenir la validité de la garantie. Si les valeurs d'humidité relative ou de pH obtenues lors des essais dépassent les limites prescrites, ARRÊTEZ le travail et NE FAITES PAS l'installation. Demandez l'aide d'Interface avant de continuer. Consultez la section « **Préparation du plancher brut** » pour en savoir plus sur les problèmes liés à l'état de la surface de la dalle de béton avant l'installation.

N.B. : Les essais d'humidité et d'alcalinité nécessaires avant l'installation doivent être effectués conformément aux normes de l'ASTM. Selon les lignes directrices du Carpet and Rug Institute (CRI), il est recommandé de faire appel à un consultant indépendant qualifié pour effectuer ces essais. Interface ne pourra être tenue responsable des défaillances, des problèmes et des dommages découlant d'un taux d'humidité élevé, d'une alcalinité élevée ou de l'état de la surface du plancher brut.

N.B. : Un nouveau béton ou un béton nu est défini comme étant un béton libre de tout résidu d'adhésif, de peinture, d'agent d'étanchéité, d'apprêt ou de tout autre produit appliqué sur le béton.

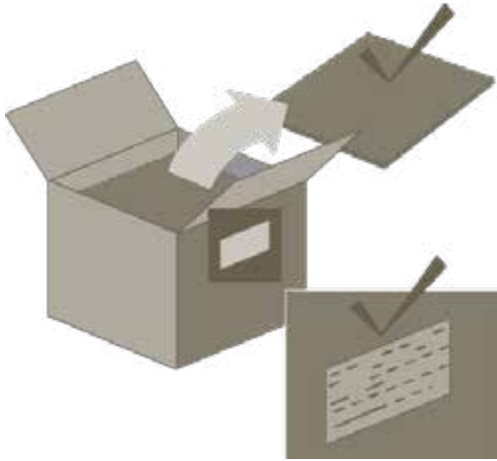

INSPECTEZ LES CARREAUX DE TAPIS D'INTERFACE POUR VÉRIFIER QU'ILS CORRESPONDENT À VOTRE COMMANDE. SI VOUS INSTALLEZ LE MAUVAIS PRODUIT OU UN PRODUIT DE LA MAUVAISE COULEUR, INTERFACE NE SERA PAS TENUE DE CORRIGER LA SITUATION.

Les étiquettes sur chaque boîte indiquent le style, le motif, la couleur, le numéro de tirage et le lot de teinture du produit. Vérifiez que le style, le motif et la couleur correspondent aux produits commandés pour chacune des aires de votre installation.

Assurez-vous d'avoir la bonne quantité de carreaux de tapis et d'utiliser la méthode d'installation appropriée. Assurez-vous également d'avoir une quantité suffisante de carreaux afin de disposer d'une réserve en cas de remplacements.

Ouvrez et inspectez toutes les boîtes pour voir si elles contiennent des carreaux endommagés ou défectueux. Si c'est le cas, communiquez avec le Centre d'aide technique d'Interface au 1 888 224-2972 (Canada) ou au 1 877 733-7403 (É.-U.).

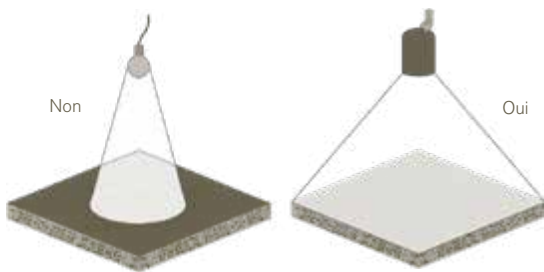

ÉCLAIRAGE

Veillez à disposer d'un éclairage en plongée adéquat. Idéalement, l'éclairage sera identique à celui qui sera installé pour les utilisateurs finaux ou le reproduira.

LES CARREAUX DE TAPIS DOIVENT ÊTRE INSTALLÉS UNE FOIS TOUS LES AUTRES TRAVAUX DE CONSTRUCTION TERMINÉS. ÉVALUEZ SOIGNEUSEMENT TOUS LES RISQUES SI L'ON VOUS DEMANDE D'INSTALLER LES CARREAUX DE TAPIS DE FAÇON TROP HÂTIVE. SI LES CARREAUX DE TAPIS SONT INSTALLÉS AVANT LA FIN DES TRAVAUX DE CONSTRUCTION, LES TACHES, LA SALETÉ OU TOUT AUTRE DOMMAGE CAUSÉ PAR D'AUTRES TRAVAILLEURS PEUVENT ANNULER LA GARANTIE DU PRODUIT.

Préparation du plancher brut (béton)



Niveler

Voir la méthode avec règle droite de 3 m (10 pi). Par « niveler », on entend obtenir un écart d'au plus 0,64 cm (1/4 po) entre les mesures prises dans au moins 90 % des cas. Il ne doit jamais y avoir un écart de plus de 0,95 cm (3/8 po) entre deux mesures.

INSTALLATION SUR UNE SURFACE EN BÉTON

Avant de procéder à l'installation, vérifiez que tous les planchers en béton sont conformes au taux d'humidité et à l'alcalinité requis (**voir « Essais d'humidité et d'alcalinité du béton », p. 2**).

Nivelez le plancher conformément aux exigences de l'American Concrete Institute pour les bâtiments en béton, plus précisément en ce qui concerne la finition à la truelle et les tolérances de finition. Utilisez un produit cimentaire pour niveler la surface.



Appliquer un produit de ragréage



Poncer

DALLE DE BÉTON EXISTANTE

Remplissez les fissures et les trous avec l'un des produits de ragréage approuvés suivants : enduits Ardex Feather Finish, Ardex K-15, Henry's 547 et Armstrong S-184, ou un produit semblable à base de béton. N.B. : Certains produits de ragréage peuvent être mélangés avec de l'eau, alors que d'autres doivent être mélangés à un additif au latex. Veuillez respecter les exigences et le mode d'emploi du fabricant.

N.B. : Les adhésifs, les produits à base de solvant et les autres contaminants doivent être retirés ou encapsulés avant l'application de l'adhésif et l'installation du tapis. Communiquez avec le Centre d'aide technique d'Interface au 1 888 224-2972 (Canada) ou au 1 877 733-7403 (É. U.).

NOUVELLE DALLE DE BÉTON

Un nouveau béton ou un béton nu est défini comme étant un béton libre de tout résidu d'adhésif, de peinture, d'agent d'étanchéité, d'apprêt ou de tout autre produit appliqué sur le béton. Interface recommande d'apprêter toute surface poussiéreuse ou poreuse avec l'apprêt Prelude de XL Brands ou un produit semblable.

Préparation du plancher brut (sous-couche à base de plâtre)

INSTALLATION SUR UNE SOUS-COUCHE À BASE DE PLÂTRE

Interface recommande d'installer la sous-couche à base de plâtre de façon à ce qu'elle résiste à une pression convenant à un environnement commercial (3 500 psi ou plus) pour aider à prévenir les fissures.

Interface recommande de sceller correctement la sous-couche à base de plâtre avant d'installer les carreaux de tapis. Le scellage de la surface du béton de plâtre permettra de pouvoir bien décoller le tapis de l'adhésif et de réduire la poussière naturellement libérée par les matériaux à base de plâtre.

L'installation sur une sous-couche à base de plâtre bien posée ne rendra pas nulle la Garantie standard des produits d'Interface, mais Interface n'assume aucune responsabilité quant aux problèmes liés à l'utilisation de plâtre ou d'un autre type de sous-couche. C'est pourquoi les réclamations en lien avec l'utilisation ou la défaillance de la sous-couche doivent être adressées à son fabricant ou son installateur.

Préparation du plancher brut (bois, contreplaqué ou aggloméré de bois)

Réparer



INSTALLATION SUR DU BOIS, DU CONTREPLAQUÉ OU DE L'AGGLOMÉRÉ DE BOIS

Réparez les planches lâches ou brisées. Fixez-les à l'aide de clous-vis enduits de ciment 8-D.

Contreplaqué

Clous espacés de 15,2 cm (6 po)

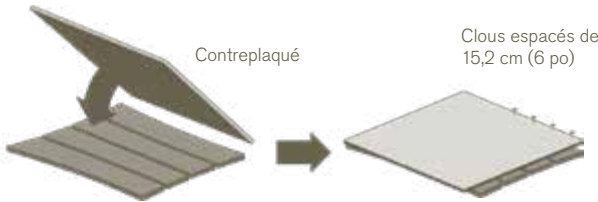

Si la plupart des planches sont trop usées ou enfoncées, il faut les recouvrir de contreplaqué pour l'extérieur A-D de 1,6 cm (5/8 po) fixé à l'aide de clous-vis enduits de ciment 8-D espacés de 15,2 cm (6 po). Poncez les joints jusqu'à ce qu'ils soient lisses.



Poncer

Apporter une couche protectrice

Poncez la surface jusqu'au bois nu. Enlevez la poussière en balayant la surface, puis en l'essuyant avec un chiffon de dépoussiérage. Toutes les surfaces en bois doivent être apprêtées avant l'application d'un adhésif. Interface recommande les produits TriSeal de XL Brands ou un produit semblable.

N.B. : Les adhésifs, les produits à base de solvant et les autres contaminants doivent être retirés ou encapsulés avant l'application de l'adhésif et l'installation du tapis. Communiquez avec le Centre d'aide technique d'Interface au 1 888 224-2972 (Canada) ou au 1 877 733-7403 (É.-U.).

Préparation du plancher brut (vinyle)

Poncer



INSTALLATION SUR DES CARREAUX DE VINYLE

AVERTISSEMENT : IL EST POSSIBLE QUE LE REVÊTEMENT DE SOL EXISTANT CONTIENNE DE L'AMIANTE OU D'AUTRES MATIÈRES DANGEREUSES. SI VOUS DÉTECTEZ LA PRÉSENCE DE TELLES MATIÈRES, ARRÊTEZ IMMÉDIATEMENT L'INSTALLATION ET OBTENEZ L'AIDE D'UN CONSULTANT OU D'UN ENTREPRENEUR QUALIFIÉ EN MATIÈRE DE MESURES CORRECTIVES AVANT DE CONTINUER.

Utilisez un décapant sans solvant approprié ou une ponceuse pour enlever la couche de cire de la surface.

Enlevez tout carreau de vinyle endommagé ou lâche, et remplacez-le par un carreau de même épaisseur ou un produit de ragréage.

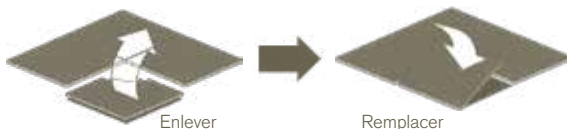

Enlever

Remplacer

Préparation du plancher brut (vinyle)



INSTALLATION SUR UNE FEUILLE DE VINYLE

N'installez pas les carreaux de tapis d'Interface sur une feuille de vinyle si vous utilisez un adhésif. Enlevez d'abord la feuille de vinyle avec un grattoir, puis enlevez tout adhésif encore présent sur le plancher brut en le ponçant ou en le grattant et encapsulez le résidu. Une fois la feuille de vinyle et l'adhésif retirés, suivez les instructions pour le type de plancher brut en place.

Vous pouvez toutefois installer des carreaux de tapis d'Interface sur une feuille de vinyle en utilisant les connecteurs TacTiles. La feuille de vinyle doit être bien fixée au plancher brut et vous devez utiliser un décapant sans solvant approprié ou une ponceuse pour enlever la couche de cire de la surface.

Préparation du plancher brut (matériaux naturels)

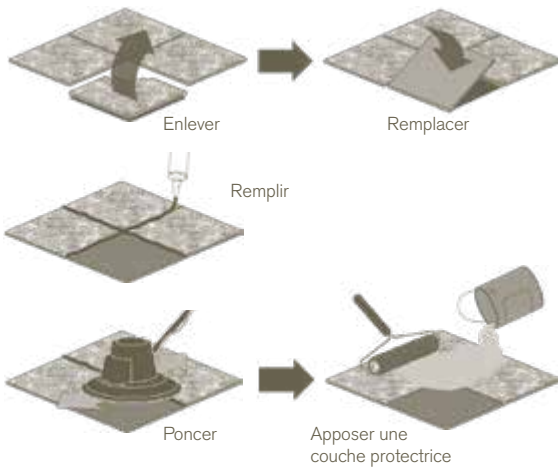

INSTALLATION SUR DES MATÉRIAUX NATURELS

Dans le cas des matériaux naturels, comme le granito, le terrazzo, le marbre, le carrelage en céramique, etc., cassez et enlevez tous les matériaux ou remplacez les parties endommagées par un matériau de la même épaisseur pour former un plancher plat et de niveau.

Ragrégez et remplissez les fissures et les irrégularités, y compris les lignes des joints, avec l'un des composés de ragréage approuvés suivants : enduits Ardex Feather Finish, Ardex K-15 et Henry's 547, ou un produit semblable à base de béton.

N.B. : Certains produits de ragréage peuvent être mélangés avec de l'eau, alors que d'autres doivent être mélangés à un additif au latex. Veuillez respecter les exigences et le mode d'emploi du fabricant.

Poncez la surface pour enlever tout fini brillant. Enlevez la poussière en balayant la surface, puis en l'essuyant avec un chiffon de dépoussiérage.

Toutes les surfaces poreuses doivent être apprêtées avant l'application d'un adhésif. Interface recommande les produits TriSeal de XL Brands ou un produit semblable.

Préparation du plancher brut (faux-planchers)

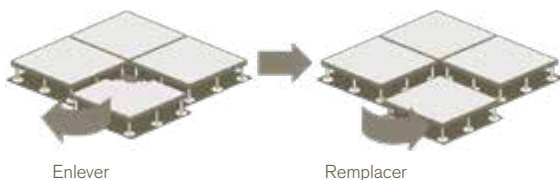

INSTALLATION SUR UN FAUX-PLANCHER

Ragrégez ou remplacez tous les panneaux de plancher endommagés.

Enlevez du plancher toute saleté, graisse, huile ou peinture, tout matériau d'étanchéité ou adhésif et toute autre matière.

N.B. : Les adhésifs, les produits à base de solvant et les autres contaminants doivent être retirés ou encapsulés avant l'application de l'adhésif et l'installation du tapis. Communiquez avec le Centre d'aide technique d'Interface au 1 888 224-2972 (Canada) ou au 1 877 733-7403 (É.-U.).



1. Mesurez la surface afin d'en déterminer le centre et faites-y une marque. Cinglez une ligne de craie au moyen du cordeau.

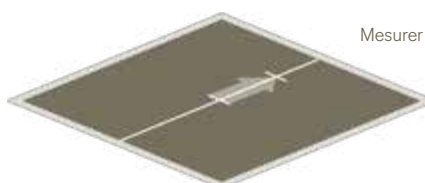

2. À partir du point central, mesurez une distance de 243,8 cm (8 pi) le long de la ligne. Faites une marque.



3. À partir du point central, mesurez 182,9 cm (6 pi) perpendiculairement à la ligne et faites une marque.



4. Mesurez la distance entre vos marques. Celle-ci doit être de 304,8 cm (10 pi) exactement pour que vos quadrants soient carrés. Cinglez une ligne de craie au moyen du cordeau entre vos deux marques.

N.B. : Si la pièce est trop petite pour les mesures ci-dessus, réduisez-les de moitié. Mesurez 121,9 cm (4 pi) à la verticale et 91,4 cm (3 pi) à l'horizontale. La distance entre vos deux marques devrait alors être de 152,4 cm (5 pi) exactement.

DÉTERMINER SI LES LIGNES MÉDIANES DOIVENT ÊTRE DÉCALÉES

La nécessité de décaler une des lignes médianes, ou les deux, dépend de la méthode d'installation choisie et du format des carreaux (carrés ou planches).

Posez à sec (sans adhésif) une rangée de carreaux tout le long de vos lignes médianes perpendiculaires. Rendez-vous jusqu'aux murs. Si nécessaire, décalez l'une des lignes médianes, ou les deux, pour vous assurer que la taille à effectuer sur les carreaux du périmètre ne dépasse pas 25 cm (9,84 po) ou la moitié de leur largeur.

Méthodes d'installation

Les méthodes d'installation approuvées varient selon le produit et figurent sur l'étiquette de la boîte. Une flèche est imprimée au dos de chaque carreau pour indiquer l'orientation.

CARREAUX CARRÉS

Installation monolithique

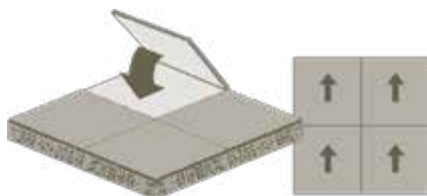

Orientez toutes les flèches dans la même direction.

Installation de type quart de tour

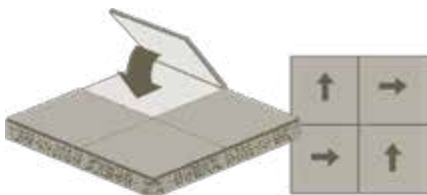

À l'installation, tournez les carreaux de sorte que chaque flèche soit orientée à 90° par rapport au carreau adjacent.

Installation selon un motif de pierres de taille

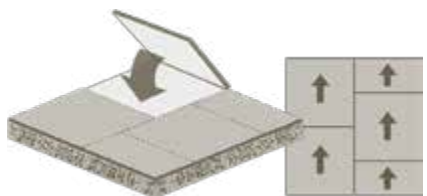

Décalez les joints avant et arrière des carreaux, tout en orientant les flèches dans la même direction.

Installation non directionnelle

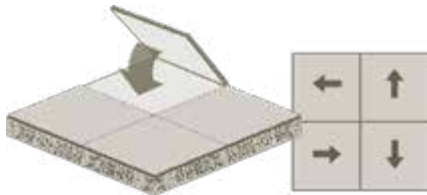

Posez les carreaux dans n'importe quel sens sans vous préoccuper des flèches.

Installation selon un motif de briques

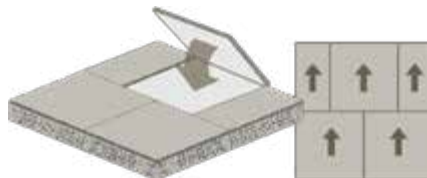

Décalez les joints latéraux des carreaux, tout en orientant les flèches dans la même direction.

PLANCHES ÉTROITES (25 CM X 1 M)

Installation selon un motif de pierres de taille

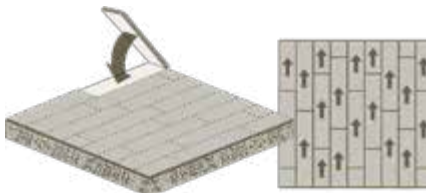

Décalez les joints avant et arrière des carreaux. Pour nos planches étroites, nous recommandons un motif de pierres de taille à décalage variable, comme illustré ici, mais l'installation avec décalage à la moitié est aussi possible.

Installation selon un motif de chevrons



Disposez les planches en « L ».

PLANCHES STANDARD (50 CM X 1 M)

Installation selon un motif de pierres de taille



Décalez les joints avant et arrière des carreaux.

Installation selon un motif de chevrons



Disposez les planches en « L ».

N.B. : INTERFACE NE POURRA ÊTRE TENUE RESPONSABLE DES PROBLÈMES RÉSULTANT D'UNE INSTALLATION NON CONFORME AUX SPÉCIFICATIONS, Y COMPRIS, MAIS SANS S'Y LIMITER, À LA MÉTHODE D'INSTALLATION RECOMMANDÉE.

APPLICATION DES CONNECTEURS TACTILES

Choisissez les connecteurs TacTiles appropriés pour le type d'endos des carreaux.

N.B. : Le nombre moyen de connecteurs TacTiles requis varie selon la taille des carreaux et la méthode d'installation choisie.

Carreaux carrés de 50 x 50 cm

- Monolithique, quart de tour, non directionnelle – 4 par verge carrée.
- Motif de pierres de taille ou de briques – 6 par verge carrée.

Moyennes pour les planches étroites de 25 cm x 1 m

- Motif de pierres de taille à décalage irrégulier ou variable – 7 par verge carrée.
- Motif de chevrons – 8 par verge carrée.

Moyennes pour les planches de 50 cm x 1 m

- Motif de pierres de taille – 4 par verge carrée.
- Motif de chevrons – 5 par verge carrée.

DISPOSITION DES CONNECTEURS TACTILES

Installez le tapis en escalier (**illustration à la p. 9**) en plaçant un connecteur TacTiles à chaque coin. Créez des rangées d'ancrage en plaçant un connecteur TacTiles à chaque joint. Interface recommande de fixer les rangées d'ancrage avec un adhésif ou du ruban à double face. Insérez les carreaux selon la méthode d'installation recommandée. Les connecteurs TacTiles doivent être installés selon les diagrammes suivants.

Carreaux carrés de 50 x 50 cm

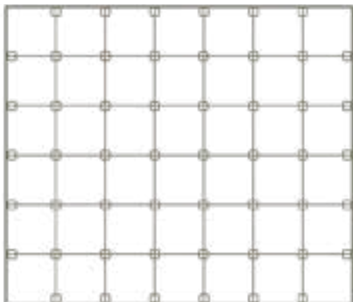

Installations quart de tour / monolithique / non directionnelle / de carpettes

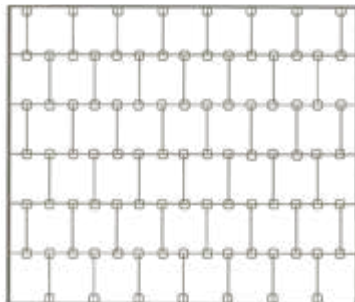

Installations selon un motif de pierres de taille / briques

Planches de 50 cm x 1 m

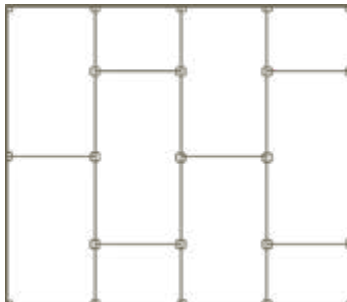

Installation selon un motif de pierres de taille

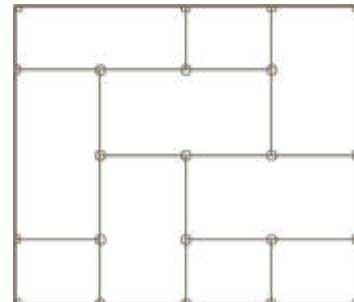

Installation selon un motif de chevrons

Planches étroites de 25 cm x 1 m

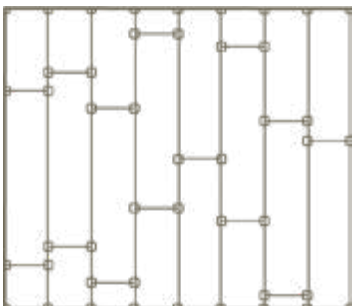

Installation selon un motif de pierres de taille

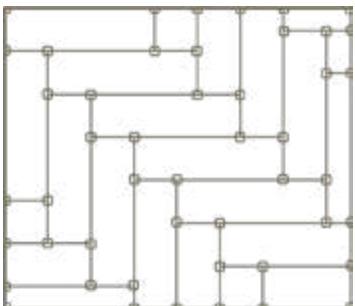

Installation selon un motif de chevrons

N.B. : POUR UNE INSTALLATION AVEC LES CONNECTEURS TACTILES D'INTERFACE, LES CARREAUX DU PÉRIMÈTRE DOIVENT ÊTRE COUPÉS AU RAS DU MUR. SI UN MUR OU UNE LIGNE DE FIN NE SE PROLONGE PAS JUSQU'AU PLANCHER BRUT, LES CARREAUX DU PÉRIMÈTRE DOIVENT ÊTRE INSTALLÉS À L'AIDE D'UN ADHÉSIF APPROUVÉ PAR INTERFACE.

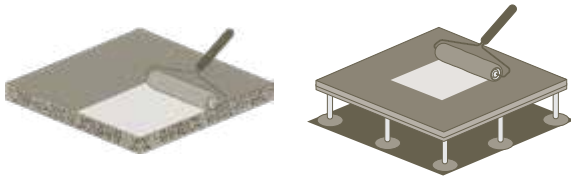

Taux d'étalement :
39 à 44 vg² par gallon

Faux-planchers



NON

APPLICATION DE L'ADHÉSIF

Si vous choisissez d'appliquer un adhésif, n'utilisez que l'Adhesive 2500 Plus (Canada) ou l'Adhesive 2000 Plus (É.-U.) de XL Brands.

Application d'adhésif sur toute la surface

Appliquez l'adhésif recommandé avec un rouleau à peinture à poils de 0,95 cm (3/8 po). Ce type de rouleau donnera un taux d'étalement de 39 à 44 vg² par gallon.

Adhésif utilisé dans les cas spéciaux

Fil méplat : Ne jamais appliquer un adhésif directement sur un fil méplat, car ce dernier risque d'être endommagé si l'on enlève les carreaux.

Surfaces inégales : Toute surface qu'il est impossible de niveler nécessitera peut-être l'utilisation d'un adhésif ou d'un ruban à double face pour retenir un carreau en place.

Pose des carreaux

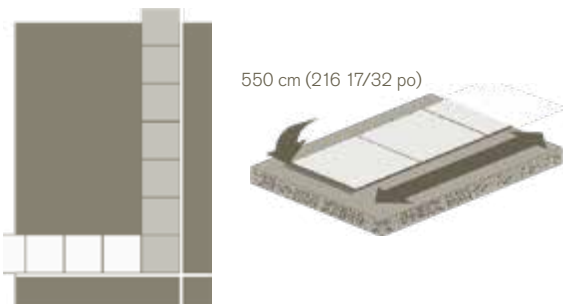

550 cm (216 17/32 po)

Gain de 3 mm (1/8 po)

POSE DES CARREAUX

Posez un premier carreau à la marque du point de départ. Posez ensuite des rangées d'ancrage de 10 carreaux supplémentaires chacune, bien alignées sur les lignes médianes. Dans les pièces plus petites, vos rangées d'ancrage peuvent contenir moins de 11 carreaux.

Mesurez vos rangées d'ancrage. Dans le cas de carreaux carrés, chaque rangée doit mesurer 550 cm (11 carreaux de 50 cm chacun ou 216 17/32 po au total) avec un gain maximal de 3 mm (1/8 po). Si le gain est supérieur à 3 mm, cela signifie que les carreaux ne sont pas assez serrés et qu'il vous faut refaire la pose. Après la nouvelle pose, mesurez le tout de nouveau. Si les carreaux couvrent moins de 550 cm, ils sont trop serrés et la pose doit être refaite.

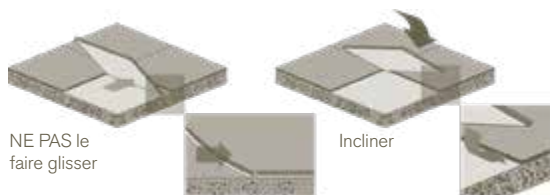

NE PAS le faire glisser

Incliner

Incliner le carreau pour le mettre en place

Ne faites pas glisser les carreaux sur l'adhésif pour les mettre en place, car les coins auraient alors tendance à se recourber vers le dessous. Brossez plutôt les poils vers vous d'une main, puis, de l'autre, inclinez un coin du carreau en le mettant en place. Positionnez le reste du carreau après en avoir correctement aligné le coin. Évitez de coincer les poils dans les joints.

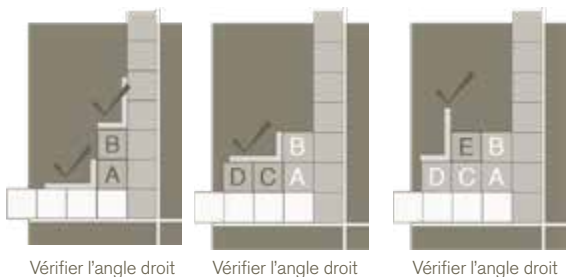

Vérifier l'angle droit

Vérifier l'angle droit

Vérifier l'angle droit



Pose des carreaux selon un motif d'escalier ou de pyramide

1. Posez deux carreaux à la verticale et vérifiez qu'ils forment un angle droit avec les rangées d'ancrage.
2. Posez deux carreaux à l'horizontale et vérifiez qu'ils forment un angle droit avec les rangées d'ancrage.
3. Posez un carreau pour compléter la marche d'escalier.
4. Suivez le motif ABCD ainsi défini jusqu'à ce que vous atteigniez la fin de vos rangées d'ancrage. Répétez la pose des rangées d'ancrage et des motifs ABCD dans tous les quadrants.

Pose des carreaux (suite)

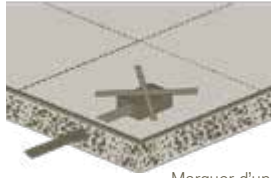

Marquer d'un ruban

Prises de plancher

Les prises de plancher sont généralement câblées après l'installation des carreaux de tapis. Par conséquent, vous devez installer les carreaux directement sur les prises de plancher et marquer l'emplacement avec du ruban. De cette façon, il est facile de voir quels carreaux il faudra soulever pour les découper ultérieurement.



Chevaucher le fil méplat

Fil méplat

Les carreaux doivent être posés de façon à ce que le fil méplat passe au centre d'une rangée de carreaux.



Chevaucher le collecteur en caniveau

Collecteurs en caniveau

Les carreaux doivent être posés de façon à ce que les collecteurs en caniveau soient centrés sous une rangée de carreaux. Fixez les carreaux de chaque côté des collecteurs en caniveau avec de l'adhésif. Vous éviterez ainsi que les carreaux ne se déplacent pendant l'entretien des collecteurs en caniveau.



Chevaucher les joints du faux-plancher

Faux-planchers d'accès

Les panneaux du faux-plancher d'accès peuvent s'incurver légèrement. Pour assurer une apparence uniforme, évitez d'aligner les joints des carreaux sur les joints du faux-plancher.

Coupe des carreaux

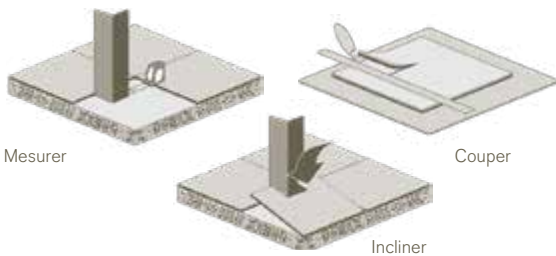

Mesurer

Couper

Incliner

Il faut couper les carreaux adjacents aux accessoires fixes, aux éléments d'architecture et aux murs. Voici quelques principes à suivre :

- Si possible, enlevez les plinthes avant d'installer les carreaux périphériques. Remplacez les plinthes après l'installation.
- Remplacez fréquemment la lame du couteau. Une lame tranchante permet une coupe plus rapide, plus facile et plus précise.
- N'utilisez jamais d'autres carreaux comme surface de coupe. Posez les carreaux sur plusieurs couches de carton avant de les couper.
- Fixez toujours soigneusement les carreaux coupés avec de l'adhésif.

Préparation en vue de l'occupation

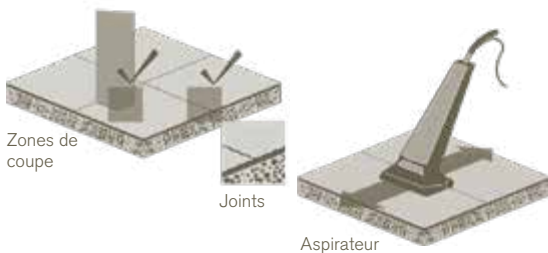

Zones de coupe

Joints

Aspirateur

Inspection finale et passage de l'aspirateur

Inspectez toute l'installation, en particulier les joints et tout carreau qui a été coupé.

Passez l'aspirateur sur le plancher en utilisant un râtelier à tapis. Si vous n'en avez pas, utilisez un aspirateur vertical.

Respect des normes d'installation du CRI

Outre les directives particulières de préparation du plancher et d'installation décrites dans le présent document, vous devez vous conformer à la norme d'installation des tapis commerciaux du Carpet and Rug Institute (CRI). Veuillez noter que bon nombre des exigences relatives à l'installation des produits d'Interface peuvent être plus rigoureuses que celles stipulées dans la norme du CRI ou en différer. En cas de divergences entre les présentes directives d'installation d'Interface et la norme du CRI, vous devez vous conformer aux directives d'installation d'Interface.

Avant l'installation

Il faut vérifier le pH de tous les planchers de béton, nouveaux et existants, avec une trousse approuvée de mesure du pH. La trousse doit comprendre des bandes d'essai couvrant la plage de pH de 0 à 14 et de l'eau désionisée ou distillée. La zone devant faire l'objet des essais doit être à l'abri des intempéries et maintenue, au moyen du système de chauffage, de ventilation et de climatisation de l'immeuble, à une température entre 18,3 et 29,4 °C (65 et 85 °F) et à une humidité relative entre 40 et 60 %. Ces plages de température et d'humidité doivent être respectées pendant au moins 48 heures avant le début des essais et en tout temps durant ceux-ci. La température de la surface de béton ne doit pas descendre sous 18,3 °C (65 °F).

Les adhésifs, revêtements, finis, saletés, produits de cure, mastics et autres substances doivent être retirés de la zone d'essai. Utilisez des méthodes non chimiques, par exemple le sablage, le polissage ou le grenailage, pour retirer ces substances et obtenir les conditions convenant aux essais. Le nettoyage doit se faire au moins 48 heures avant les essais.

Une fois ces conditions réunies, voici la marche à suivre :

1. Abrasez la surface à l'aide d'un papier sablé de grain 100 sur une profondeur d'au moins 0,8 mm (1/32 po), sans excéder 3,1 mm (1/8 po).
2. Appliquez une petite quantité, environ 2,5 cm (1 po) de diamètre, d'eau désionisée ou distillée sur la surface.
3. Laissez l'eau reposer 60 secondes.
4. Trempez la bande d'essai du pH (0 à 14) dans la flaque et retirez-la.
5. Laissez la bande reposer 15 secondes.
6. Comparez la bande au tableau de la trousse pour déterminer le pH.
7. Effectuez au moins trois mesures du pH pour la première section de 1 000 pi², puis au moins une mesure supplémentaire pour chaque autre section de 1 000 pi².

Le pH de la dalle de béton doit être entre 7 et 9 pour que l'on puisse y installer le tapis sans utiliser d'apprêt (**voir le tableau de la page 2**). Si le pH n'est pas dans cette plage, ARRÊTEZ toute procédure et N'EFFECTUEZ PAS l'installation. Communiquez avec le Centre d'aide technique d'Interface Americas au 1 888 224-2972 (Canada) ou au 1 877 733-7403 (É.-U.).

N.B. : Les résultats de cette méthode ne reflètent que les conditions du béton au moment de l'essai. Les limites de pH énoncées précédemment doivent être respectées durant toute la durée de vie du produit pour maintenir la validité de la garantie et pour prévenir des défaillances ou des problèmes d'installation et de produit.

Instrucciones de Instalación para los Módulos GlasBac[®], GlasBacRE, Graphlar[®] y Graphlex[®]

Interface
Rev. 5/11/20

Avisos Importantes

Estas instrucciones de instalación cubren la mayoría de los procedimientos de instalación. Si se encuentra con una situación que no se trata en este documento o que requiere asistencia más detallada, comuníquese con el Centro de asistencia de Interface. EE.UU. (877) 733-7403 / Canadá (888) 224-2972.

Todas las alfombras modulares deben inspeccionarse cuidadosamente para detectar daños o defectos antes de la instalación. Interface no será responsable de ningún costo asociado con el reemplazo o la reparación como resultado de la instalación módulos dañados o defectuosos cuando dichos daños o defectos fueron identificables antes de la instalación.

Si encuentra alguna condición o defecto durante la instalación que pueda poner en peligro la instalación o que afecte el procedimiento de instalación, debe DETENER la instalación inmediatamente y llamar al Centro de asistencia de Interface. EE.UU. (877) 733-7403 / Canadá (888) 224-2972.

Las alfombras modulares están garantizadas en conformidad con la Garantía Estándar de Productos de Interface. Si no tiene una copia de la Garantía Estándar de Productos de Interface y desea obtener una, llame al Centro de asistencia de Interface. EE.UU. (877) 733-7403 / Canadá (888) 224-2972 o visite nuestro sitio web en www.interface.com/warranty.

Interface no será responsable de ningún daño o pérdida que resulte de la falta de seguir estrictamente cualquiera parte de estas Instrucciones de Instalación.

ADVERTENCIA: EN CASO DE QUE CUALQUIER MATERIAL QUE CONTIENE ASBESTO U OTROS MATERIALES PELIGROSOS SE ENCUENTREN EN LA INSTALACIÓN, DEBE DETENER.

Las instrucciones de instalación de Alfombras de Área están disponibles en interface.com/install.

Visita Pre Instalación

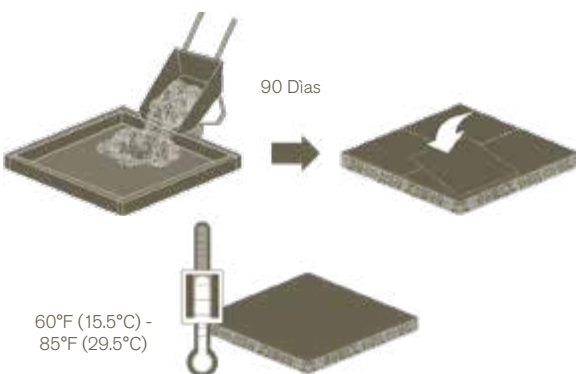

El concreto nuevo necesita al menos 90 días para secarse en condiciones ideales. El concreto liviano y el concreto vertido por encima del grado en bandejas de metal tardan un tiempo considerablemente más largo en secarse. La instalación no puede comenzar hasta que esté completamente seco y cumpla con los requisitos de humedad y alcalinidad.

La temperatura de su lugar de trabajo debe permanecer entre 60°F (15.5°C) y 85°F (29.5°C) con humedad relativa entre 40% y 60% durante 48 a 72 horas antes, durante y 48 a 72 horas después de la instalación. Así que asegúrese de que el sistema de calefacción y aire acondicionado esté funcionando.

Todas las alfombras modulares deben retirarse de las cajas y permitir que se ajusten a la temperatura del lugar de trabajo durante 48 horas antes de la instalación.

Prueba de Humedad y Alcalinidad del Concreto



Antes de la instalación, todos los pisos de concreto, independientemente de su antigüedad, deben cumplir con los requisitos de humedad y pH que se indican a continuación y, de lo contrario, deben ser adecuados para la instalación de las alfombras modulares. Las condiciones de humedad del concreto deben determinarse utilizando el método de prueba de humedad relativa (HR) de la sonda in situ (ASTM F 2170). El dispositivo de prueba debe mantenerse y calibrarse adecuadamente de acuerdo con las especificaciones del fabricante y las recomendaciones de frecuencia. Se deben mantener certificados de calibración para la validación de la prueba.

Interface permite la instalación de alfombras modulares dependiendo del tipo de losas y los resultados de la prueba de humedad y PH en el momento de la instalación. Requeridos la prueba de PH desarrollada por Interface. Por favor, vea las **Prácticas Estándares de Pruebas de PH para Pisos de Concreto en la página 11.**

Los substratos de concreto deben tener una barrera de vapor funcional. El concreto comprometido por la intrusión de agua terrestre y/o presión hidrostática no son substratos aceptables para esta opción y están expresamente excluidos. Los siguientes son los adhesivos aprobados y otras limitaciones de uso con el sistema de respaldo de productos de alfombras señalados a continuación.

Sistema de Respaldo de Producto de Alfombra	Sistema de Instalación/ Adhesivo	Marca requerida	Límite de Humedad	pH límite de la superficie (Debe usar el Protocolo de Pruebas de pH de Interface)
GlasBac™/GlasBacRE	TacTiles™*	Ninguna	Unlimited RH	Entre 7.0 y 9.0
		XL Brands 9511	Hasta 97% RH	Entre 7.0 y 11.0
	XL Brands Adhesive 2000 Plus (EE.UU.) o Adhesive 2500 Plus (Canadá)	XL Brands RH95	Hasta 95% RH	Entre 7.0 y 11.0
		Ninguna	Hasta 80% RH	Entre 7.0 y 9.0
Graphlar®/Graphlex®	TacTiles*	Ninguna	Hasta 85% RH	Entre 7.0 y 9.0
		XL Brands 9511	Hasta 97% RH	Entre 7.0 y 11.0
	XL Brands Adhesive 2000 Plus (EE.UU.) o Adhesive 2500 Plus (Canadá)	XL Brands RH95	Hasta 95% RH	Entre 7.0 y 11.0
		Ninguna	Hasta 80% RH	Entre 7.0 y 9.0

*Asegúrese de usar el conector TacTiles adecuado para el respaldar de módulos– GlasBac/GlasBacRE o Graphlar/Graphlex.

Todos los requisitos escritos de la marca XL para la aplicación del producto, incluidos, entre otros, los protocolos de prueba de humedad y pH, deben cumplirse para la elegibilidad de la garantía de Interface. Puede obtener más información sobre el uso adecuado de las marcas XL a través de su representante local de Interface o visitando www.xlbrands.com.

NOTA: Las pruebas de humedad y pH solo reflejan las condiciones del concreto en el momento de la instalación. Los límites de humedad y pH deben ser mantenidos antes, durante y en todo momento después de la instalación para evitar fallas en la instalación y productos y para preservar la cobertura de la garantía. Si los resultados de las pruebas de humedad y/o pH están fuera de los límites permisibles señalados, DETÉNGASE y NO PROCEDA con la instalación. Busque consejo de Interface antes de proceder. Consulte **Preparar el Subsuelo** para información adicional con respecto a problemas relacionados a las condiciones superficiales de las losetas de concreto antes de la instalación.

NOTA: Las pruebas de humedad y alcalinidad pre instalación deben ser realizadas de acuerdo con los estándares ASTM. De acuerdo con las directrices CRI, se recomienda que estas pruebas sean realizadas por un consultor de pruebas independiente calificado. Interface no será responsable de fallas, problemas o daños que surjan de alta humedad, alta alcalinidad u otras condiciones del subsuelo.

NOTA: El concreto nuevo o descubierto es definido como concreto libre de residuos adhesivos, pintura, selladores, imprimaciones y otros materiales aplicados.

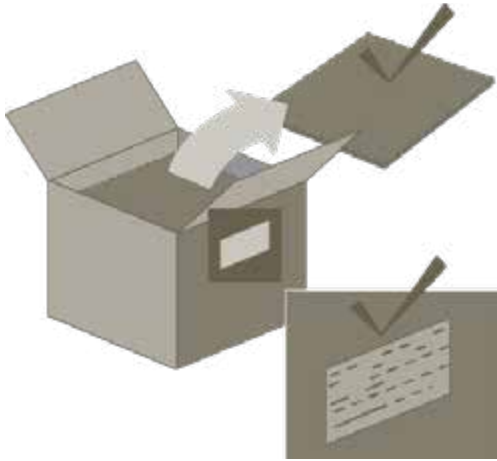

INSPECCIONE LAS ALFOMBRAS MODULARES GLASBAC/GLASBACRE DE INTERFACE PARA ASEGURARSE DE QUE CUMPLAN CON LAS ESPECIFICACIONES DEL PEDIDO. SI SE INSTALA EL PRODUCTO O EL COLOR INCORRECTO, INTERFACE NO SERÁ RESPONSABLE DE CORREGIR EL PROBLEMA.

Las etiquetas en cada caja indican el estilo del producto, el patrón, el color, el número de ejecución y el lote de teñido. Asegúrese de que el estilo, el patrón y el color coincidan con las especificaciones de cada área de su instalación.

Verifique para confirmar que tiene la cantidad correcta y el método de instalación correcto. Asegúrese de que también tenga suficientes módulos para establecer un "stock provisional" para futuros reemplazos.

Abra todas las cajas para inspeccionar si hay módulos dañados o defectuosos. Si encuentra alguno, llame al Centro de asistencia de Interface. EE.UU. (877) 733-7403 / Canadá (888) 224-2972.

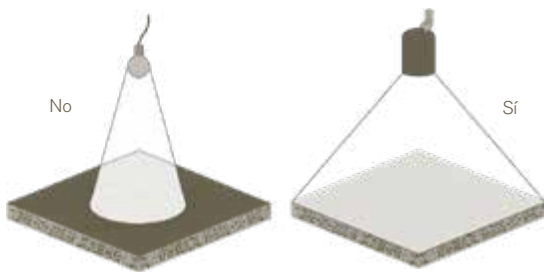

LUMINACIÓN

Asegúrese de que se proporcione una iluminación aérea adecuada. Idealmente, la iluminación debe imitar o consistir en las mismas condiciones que se esperan en el momento de ocupación.

LA INSTALACIÓN DE LAS ALFOMBRAS MODULARES DEBE SER EL ÚLTIMO ARTÍCULO EN EL PROGRAMA DE CONSTRUCCIÓN. CONSIDERE CUIDADOSAMENTE LOS RIESGOS SI SE LE SOLICITA INSTALAR LAS ALFOMBRAS MODULARES ANTES. SI SE INSTALAN LAS ALFOMBRAS MODULARES ANTES DE QUE SE COMPLETE LA CONSTRUCCIÓN, CUALQUIER MANCHA, SUCIEDAD O DAÑO CAUSADO POR OTRAS OPERACIONES PUEDEN ANULAR LA GARANTÍA DEL PRODUCTO.

Preparación del Subsuelo (Concreto)



Nivelación

Referencia al método de nivelación 10'. La nivelación se define como un tamaño máximo de brecha de 1/4" dentro del 90% de las muestras. Ninguna muestra deberá exceder el tamaño máximo de brecha de 3/8".

INSTALACIÓN SOBRE CONCRETO

Todos los pisos de concreto deben cumplir con los requisitos de humedad y alcalinidad antes de proceder con la instalación. (Ver "**Prueba de Humedad y Alcalinidad**" en la página 2).

Nivele el piso a los estándares descritos en las especificaciones del American Concrete Institute para edificios de concreto con respecto al acabado con llana y las tolerancias de acabado. Los compuestos de nivelación deben estar basados en cemento.



Compuesto de parchado



Pulido

CONCRETO EXISTENTE

Parche las grietas y los agujeros con uno de los siguientes compuestos de parchado aprobados: Acabado Ardex Feather, Ardex K-15, Henry's 547, Armstrong S-184 o un compuesto similar a base de cemento. NOTA: Algunos compuestos de parchado pueden mezclarse con agua, mientras que otros deben mezclarse con látex. Siga las especificaciones del fabricante y las instrucciones de uso.

NOTA: Todos los adhesivos, materiales a base de solventes y otros contaminantes incompatibles deben eliminarse y encapsularse antes de la aplicación del adhesivo y la instalación de la alfombra. Póngase en contacto con el Centro de asistencia de Interface. EE.UU. (877) 733-7403 / Canadá (888) 224-2972.

CONCRETO NUEVO

El concreto nuevo o descubierto es definido como concreto libre de residuos adhesivos, pintura, selladores, imprimaciones y otros materiales aplicados. Interface recomienda que las condiciones polvorientas y/o porosas sean preparadas con XL Brands Prelude o productos similares.

Preparación del contrapiso (base de yeso)

INSTALACIÓN SOBRE UNA BASE DE YESO

Para evitar el agrietamiento, Interface recomienda que se instale el producto a base de yeso para que pueda soportar 3500 psi o más (resistencia comercial).

Interface recomienda que se selle la base de yeso correctamente antes de instalar los módulos de alfombra. Sellar la superficie permite que la alfombra se desprenda fácilmente del adhesivo y reduce el polvo producido naturalmente por los materiales a base de yeso.

Una instalación sobre una base de yeso aplicada de manera adecuada no anula la garantía estándar para productos de Interface, pero Interface no asume ninguna responsabilidad por inconvenientes relacionados con el uso de yeso o cualquiera otra capa base. Por esta razón, se deben dirigir los reclamos relacionados con el uso o la falla de un producto de capa base al fabricante de la capa base o al individuo o individuos responsables de su aplicación.

Preparación del Subsuelo (Madera, Contrachapado o Aglomerados)

Reparación



INSTALACIÓN SOBRE MADERA, CONTRACHAPADO Y AGLOMERADOS

Repare las tablas sueltas o rotas. Asegúrelas con pernos 8-D.

Contrachapado

Clavos con 6" de separación

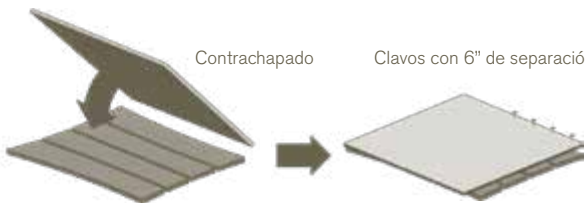

Si la mayoría de las tablas están desgastadas o dobladas, cúbralas con contrachapado de grado AD exterior de 6/8 de pulgada (1.6 cm) aseguradas con clavos 8-D revestidos con concreto con 6 pulgadas (16.2cm) de separación. Posteriormente, púlalas.



Pulido

Barrera

Pula el acabado hasta que sea madera pura. Remueva el polvo barriéndolo y luego pase un trapo. Todas las superficies de madera deben ser preparadas antes de la aplicación del adhesivo. Interface recomienda XL Brands TriSeal o productos similares.

NOTA: Todos los adhesivos, materiales a base de solventes y otros contaminantes incompatibles deben eliminarse y encapsularse antes de la aplicación del adhesivo y la instalación de la alfombra. Póngase en contacto con el Centro de asistencia de Interface. EE.UU. (877) 733-7403 / Canadá (888) 224-2972.

Preparación del Subsuelo (Vinilo)

Pulido

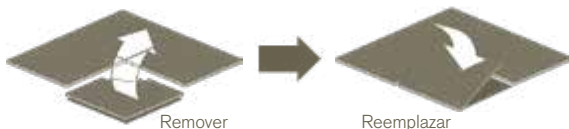

Remover

Reemplazar

INSTALACIÓN SOBRE MÓDULOS DE VINILO

ADVERTENCIA: LAS CUBIERTAS PRE EXISTENTES DEL PISO PUEDE CONTENER ASBESTO U OTROS MATERIALES PELIGROSOS. EN EL CASO DE QUE SE ENCUENTREN MATERIALES QUE CONTENGAN ASBESTO U OTROS MATERIALES PELIGROSOS, DEBE DETENER LA INSTALACIÓN DE INMEDIATO Y OBTENER ASISTENCIA DE UN CONSULTOR DE REPARACIÓN CUALIFICADO ANTES DE CONTINUAR CON EL PROCEDIMIENTO.

Use un decapador o pulidos no solvente adecuado para remover el revestimiento de cera.

Remueva cualquier módulo de vinilo dañado o suelto y reemplácelo con un módulo de grosor comparable o un compuesto de parchado.

Preparación del Subsuelo (Vinilo)



INSTALACIÓN SOBRE LAMINADOS

No instale alfombras modulares de Interface con adhesivo sobre laminados. Las láminas de vinilo deben ser removidas con un decapador. Cualquier adhesivo remanente en el subsuelo debe ser removido raspando y los residuos deben ser encapsulados. Una vez removido, siga las instrucciones para subsuelos para láminas de vinilo.

Si instala las alfombras modulares de Interface con nuestros conectores TacTiles, puede instalarlos sobre láminas de vinilo. Las láminas de vinilo deben estar aseguradas al subsuelo y debe usar un removedor no solvente apropiado para remover la cubierta superior de cera.

Preparación del Subsuelo (Materiales Naturales)

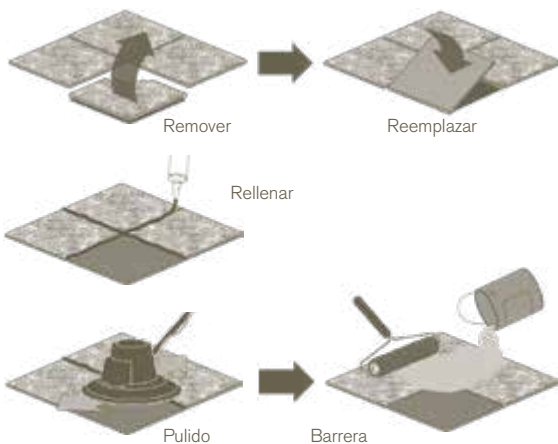

INSTALACIÓN SOBRE MATERIALES NATURALES

Para materiales naturales como granulados, terrazo, mármol, cerámica, etc., saque y remueva todo el material o reemplace las áreas dañadas con un material sustituto del mismo grosor para crear un suelo nivelado.

Parche y rellene las grietas e irregularidades, incluyendo las líneas de lechada, con uno de los siguientes componentes de parchado aprobados: Acabado Arden Feather, Ardex K-15, Henry's 547 o un compuesto similar basado en concreto.

NOTA: Algunos compuesto de parchado pueden ser mezclados con agua mientras que otros deben ser mezclados con látex. Siga las especificaciones e instrucciones de uso del fabricante.

Pula las superficies para remover el esmalte. Remueva la arena barriendo y luego limpiando con un trapo.

Todas las superficies de madera deben ser imprimadas antes de aplicar el adhesivo. Interface recomienda XL Brands TriSeal o productos similares.

Preparación del Subsuelo (Pisos Elevados)

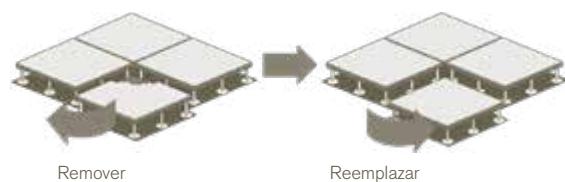

INSTALACIÓN SOBRE PISOS ELEVADOS

Parche o reemplace cualquier panel dañado.

Los paneles deben estar libres de polvo, grasa, aceite, selladores, adhesivos u otros materiales.

NOTA: Todos los adhesivos, materiales a base de solventes y otros contaminantes incompatibles deben eliminarse y encapsularse antes de la aplicación del adhesivo y la instalación de la alfombra. Póngase en contacto con el Centro de asistencia de Interface. EE.UU. (877) 733-7403 / Canadá (888) 224-2972.

Establecer un Punto de Inicio

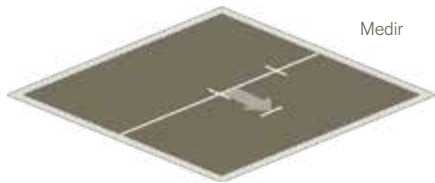
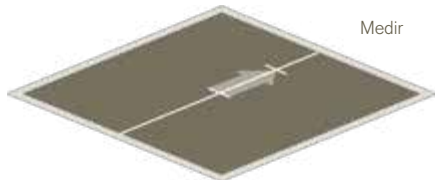
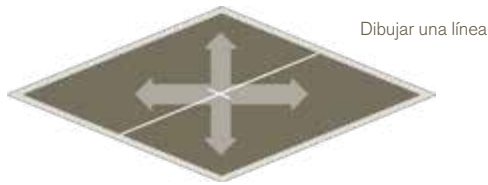

1. Mida para determinar el punto central y márkuelo. Dibuje una línea con tiza.
2. Mida 8 pies (243.8 cm) desde el punto central sobre la línea de tiza. Haga una marca.
3. Mida 6 pies (182.9 cm) desde el punto central en un ángulo recto desde la línea de tiza y haga una marca.
4. Mida la distancia entre las marcas. Debería ser de exactamente 10 pies (304.8 cm). Si lo es, sus cuadrantes estarán cuadrados. Dibuje una línea de tiza.

NOTA: Si el cuarto es muy pequeño para las medidas señaladas, redúzcalas a la mitad. Mida 4 pies (121.9 cm) verticalmente y 3 pies (91.4 cm) horizontalmente. En este caso, la medida entre las dos marcas debería ser de exactamente 5 pies (152.4 cm).

DETERMINE SI LAS LÍNEAS CENTRALES DEBEN SER COMPENSADAS

La necesidad de compensar cualquiera o ambas líneas dependerá del método de Instalación y el formato de los módulos (cuadrados o planks). Coloque en seco (sin adhesivo) una columna de módulos a todo lo largo de las líneas horizontal y vertical. Hágalo hasta la pared. De ser necesario, compense ambas o ninguna de las líneas centrales para asegurarse de que los módulos del perímetro sean cortados a no menos de la mitad de su tamaño o 9.84 pulgadas (25 cm).

Método de Instalación

Los métodos de instalación aprobados varían dependiendo del producto y están impresos en las etiquetas de la caja. Una flecha estará impresa en la parte posterior de cada módulo para indicar la dirección.

MÓDULOS CUADRADOS

Instalación Monolítica

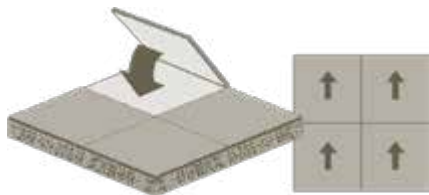

Todas las flechas apuntando en la misma dirección.

Instalación Cuarto de Giro

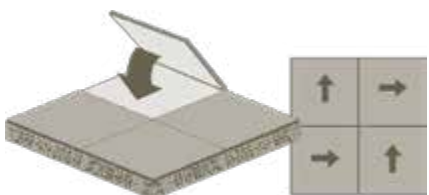

Durante la instalación, rote los módulos para que las flechas estén giradas en 90 grados con respecto al otro módulo.

Instalación Ashlar

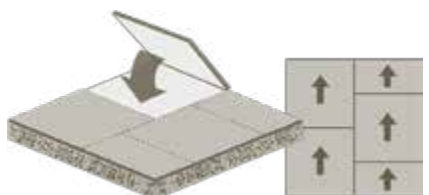

Compense las juntas de los módulos frontal y posterior con flechas en la misma dirección.

Instalación No Direccional

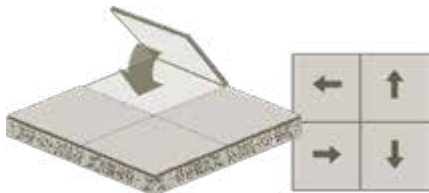

Coloque los módulos en cualquier dirección sin importar las flechas.

Instalación En Ladrillo

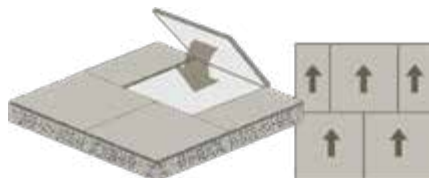

Compense las juntas de los módulos laterales con las flechas en la misma dirección.

25CM X 1M MÓDULOS EN PLANK

Instalación Ashlar

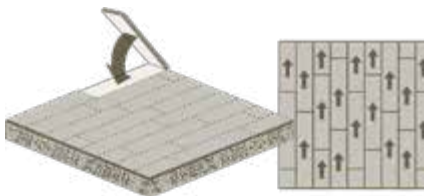

Compense las juntas de los módulos frontal y posterior. Recomendamos una variable de sillar de caída, como se muestra en la imagen, pero nuestros productos también se pueden instalar con sillar de media caída.

Instalación Herringbone



Coloque los módulos en un patrón de L.

50CM X 1M MÓDULOS EN TABLA

Instalación Ashlar



Compense las juntas de los módulos frontal y posterior.

Instalación Herringbone



Coloque los módulos en un patrón de L.

NOTA: INTERFACE NO ASUME NINGUNA RESPONSABILIDAD POR PROBLEMAS RELACIONADOS O RESULTANTES DE LA INSTALACIÓN FUERA DE NUESTRAS ESPECIFICACIONES, INCLUYENDO PERO SIN LIMITARSE AL MÉTODO DE INSTALACIÓN RECOMENDADO.

APLICAR CONECTORES TACTILES

Asegúrese de usar conectores TacTiles adecuados para el producto de respaldo.

NOTA: La cantidad promedio de conectores TacTiles necesarios depende del tamaño de los módulos y el método de instalación usado.

50cm x 50cm Módulos cuadrados

- Monolítico, Cuarto de giro, No direccional – 4/yardas cuadradas.
- Ashlar, Ladrillo – 6/ yardas cuadradas.

50cm x 1m Planks:

- Ashlar – 4/yardas cuadradas.
- Herringbone – 5/yardas cuadradas.

25cm x 1m Planks:

- Ashlar aleatorio o variable – 7/ yardas cuadradas.
- Herringbone – 8/sq. yd.

COLOCAR CONECTORES TACTILES

Instale la alfombra usando un método de pasos (**página 9**), colocando conectores TacTiles en todas las esquinas. Coloque filas de anclaje, colocando los conectores TacTiles en cada junta. Interface recomienda asegurar filas de anclaje con adhesivo o cinta de doble lado Inserte los módulos en base al método de instalación utilizado. Los conectores TacTiles deben ser aplicados basándose en los siguientes diagramas.

50cm x 50cm Módulos Cuadrados

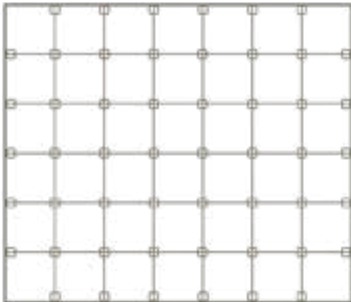

Instalación de cuarto de giro/
monolítico/no direccional de alfombras

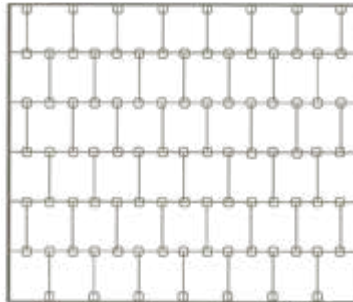

Instalación en ashlar/ladrillo

50cm x 1m Planks

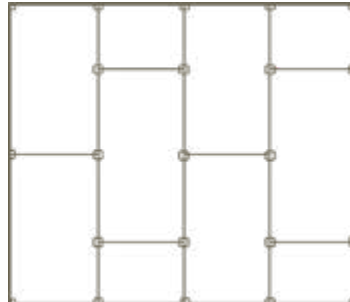

Instalación en ashlar

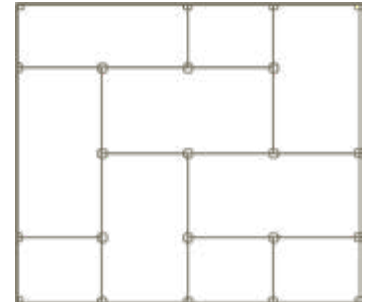

Instalación en herringbone

25cm x 1m Planks

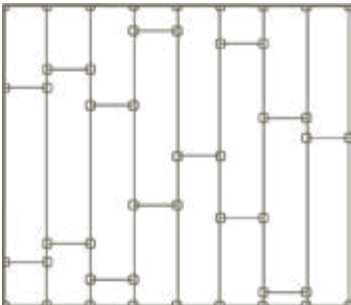

Instalación ashlar

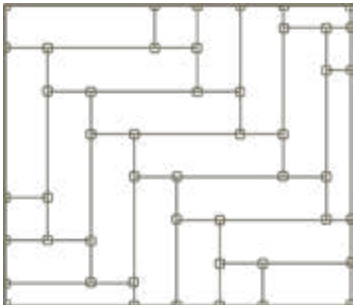

Instalación herringbone

NOTA: CUANDO INSTALE USANDO CONECTORES TACTILES DE INTERFACE, LOS MÓDULOS DEL PERÍMETRO DEBEN SER CORTADOS AL COSTADO DE LAS PAREDES. EN EL CASO DE QUE UNA PARED U OTRO PUNTO DE TERMINACIÓN NO SE EXTIENDA AL SUBSUELO, LOS MÓDULOS DEL PERÍMETRO DEBEN SER INSTALADOS USANDO UN ADHESIVO APROBADO POR INTERFACE.

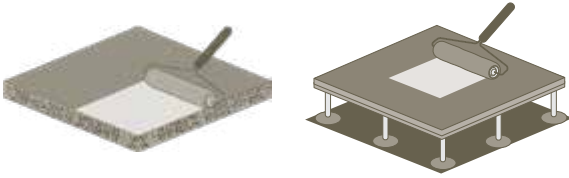

Tasa de esparcimiento:
39 - 44 yardas/galón cuadrado

Sistema para pisos elevados



APLICAR ADHESIVO

Solo use XL Brands Adhesive 2000 Plus (E.E.U.U.) o Adhesive 2500 Plus (Canadá).

Aplicación de Adhesivo

Aplique adhesivo con un rodillo de pintura de 3/8". Espere una tasa de esparcimiento de 38 – 44 yardas al cuadrado por galón usando un rodillo de pintura de 3/8".

Adhesivo en Situaciones Especiales

Cableado - nunca aplique adhesivo directamente sobre el cableado de piso. El cableado de piso puede ser dañado si los módulos son removidos.

Áreas disperejas - Cualquier superficie que no pueda ser nivelada puede requerir adhesivo o cinta adhesiva de doble lado para mantener un módulo de su lugar.

Instalación de Módulos (Colocar Módulos)

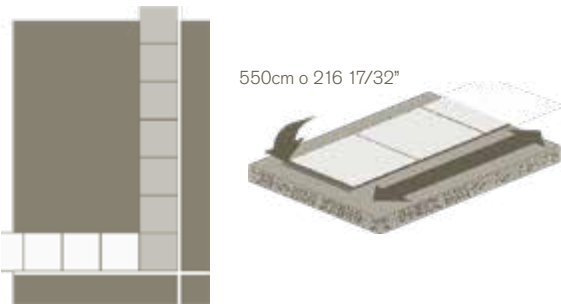

550cm o 216 17/32"

3mm o 1/8" de ganancia

COLOCAR LOS MÓDULOS

Siga las líneas centrales de cerca. En habitaciones más pequeñas, sus filas de anclaje pueden constar de menos de 11 módulos. Coloque una fila de anclaje de 10 módulos adicionales (11 incluyendo el que ya ha colocado) alineado con la línea central.

Mida sus filas de anclaje. Cada una debe ser igual a 550 cm (11 módulos x 50 cm cada uno, o 216 17/32") con una ganancia de no más de 3 mm (1/8"). Si la ganancia es de más de 3 mm, los módulos no están lo suficientemente juntos y deben colocarse nuevamente. Después de la reinstalación, mida de nuevo. Si los módulos miden menos de 550 cm, están demasiado juntos y deben colocarse nuevamente.

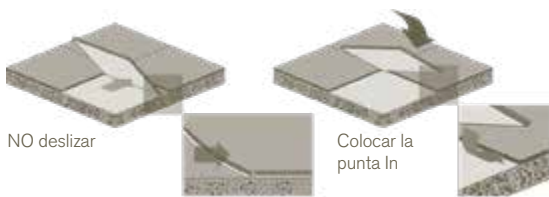

NO deslizar

Colocar la punta In

Colocar las Puntas

No coloque los módulos deslizándolos sobre el adhesivo. Esto causará que la punta se doble. En su lugar arrastre el módulo con una mano y con la otra coloque la punta del módulo en su lugar. Coloque el resto de módulos una vez que las puntas hayan sido alineadas adecuadamente.

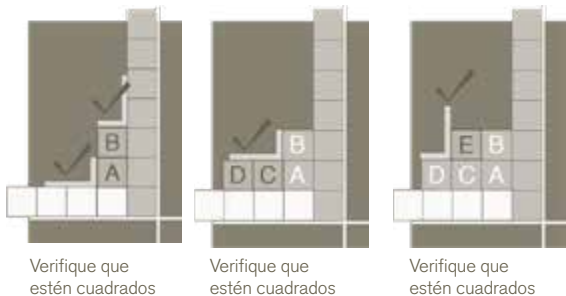

Verifique que estén cuadrados

Verifique que estén cuadrados

Verifique que estén cuadrados

Colocar los Módulos Escalonados o en Pirámide

1. Coloque dos módulos verticalmente y verifique que estén cuadrados con las filas de anclaje.
2. Coloque dos módulos horizontalmente y verifique que estén cuadrados con las filas de anclaje.
3. Coloque un módulo para completar el tope.
4. Siga el patrón ABCD señalado hasta que llegue al final de la fila de anclaje. Repita colocando filas de anclaje y patrones ABCD en todos los cuadrantes hasta terminar.



Instalación de Módulos (Colocar Módulos)

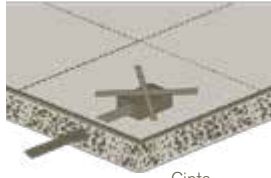

Cinta

Conectores de Piso

Los conectores de pisos usualmente son cableados después de que las alfombras modulares hayan sido instaladas. En consecuencia, debe instalar los módulos directamente sobre los conectores de pisos y macar la ubicación con cinta. De esta manera, será fácil ver que módulos deben ser levantados.



Cable atravesado

Cable Atravesado

La disposición de los módulos debe permitir que los cables estén centrados bajo una columna de módulos.



Straddle Trench

Zanjas

La disposición de los módulos debe permitir que las zanjas estén centradas bajo una fila de módulos. Asegure los módulos en cualquier lado de la zanja con adhesivo. Esto prevendrá que la instalación se mueva cuando se haga mantenimiento a las zanjas.



Juntas atravesadas

Pisos Elevados

Los paneles de pisos elevados son susceptibles a curvarse ligeramente. Para asegurar una apariencia uniforme, evite cuadrar juntas de pisos elevados con juntas de módulos.

Instalación de Módulos (Cortar Módulos)

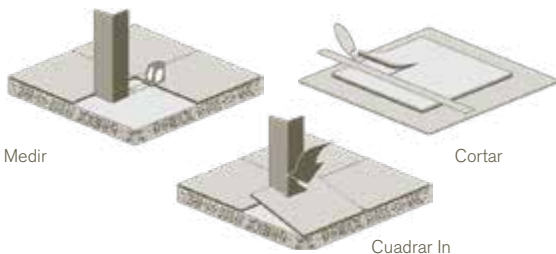

Medir

Cortar

Cuadrar In

Los módulos adyacentes a equipos, elementos arquitectónicos y paredes deben ser cortados. Sigas estas directivas:

1. De ser práctico, remueva la moldura de la base antes de instalar los módulos del perímetro. Reemplace la moldura al terminar.
2. Reemplace las cuchillas con frecuencia. Las cuchillas con filo hacen que cortar sea más rápido, fácil y preciso.
3. Nunca use otros módulos como superficies para cortar. Coloque los módulos en capas de cartón antes de cortar.
4. Siempre asegure los módulos que va a cortar con adhesivo.

Preparar para la Ocupación



CortesCuts

Aspirar

Inspección Final y Aspirado

Inspeccione toda la instalación, prestando atención especial a las juntas y todos los módulos que fueron cortados.

Aspire la alfombra con una aspiradora industrial. Si no tiene una aspiradora industrial, use una aspiradora común.

Siga los Estándares de Instalación CRI

Además de las instrucciones de preparación e instalación específicas para cada piso señaladas en el presente documento, se deben seguir los Estándares de Instalación de Alfombras del Carpet and Rug Institute. Por favor, note que muchos de los requerimientos de instalación de Interface pueden exceder o diferir de los estándares CRI. En dichos casos de conflicto entre las instrucciones de instalación de Interface y los estándares CRI, deberá seguir las instrucciones de instalación de Interface.

Antes de la Instalación

Todos los pisos de concreto, viejos y nuevos, deben someterse a prueba de alcalinidad utilizando un kit de prueba de pH aprobado. El kit de prueba de pH aprobado debe incluir tiras de prueba de pH capaces de medir un rango de 0 -14 junto con agua desionizada o destilada. El área a probar debe ser hermética y acondicionada, a través del sistema HVAC del edificio, a un rango de temperatura de 65°F a 85°F (18°C a 29°C) y un rango de humedad relativa de 40% a 60%. Estos rangos de temperatura y humedad deben mantenerse por lo menos 48 horas antes de comenzar la prueba y en todo momento durante la prueba. La temperatura de la superficie del concreto no debe ser inferior a 65°F (18°C).

Todos los adhesivos, recubrimientos, acabados, suciedad, compuestos de curado, selladores y otras sustancias deben eliminarse del área a analizar. Se deben utilizar métodos no químicos, como lijado, esmerilado o granallado para eliminar estas sustancias para lograr un estado apropiado para las pruebas. Cualquier limpieza debe realizarse como mínimo 48 horas antes de la prueba.

Una vez que se hayan cumplido las condiciones anteriores:

1. Raspe la superficie usando una lija de grado 100 hasta una profundidad mínima de 1/32 de pulgada pero no más de 1/8 de pulgada.
2. Aplique una pequeña cantidad (aproximadamente 1 pulgada de diámetro) de agua desionizada o destilada.
3. Permita que el agua desionizada/destilada asiente durante 60 segundos.
4. Sumerja la tira de prueba de pH 0 – 14 en el charco y remuévala.
5. Espere que la tira de prueba repose durante 15 segundos.
6. Compare a la tabla de pH en el kit de prueba para determinar el nivel de pH.
7. Se deben realizar al menos tres pruebas de pH para los primeros 1000 pies cuadrados de espacio. Se debe realizar una prueba adicional por cada 1000 pies cuadrados adicionales.

Las losas de concreto deben tener un nivel de alcalinidad de entre 7.0 – 9.0 para que sean adecuados para la instalación del LVT sin una base, excepto en los caos que utilice adhesivo XL Brans HM99 High Moisture. Vea el cuadro **en la página 2**. Si el nivel de pH está fuera de este rango, DETENGA o NO PROCEDA con la instalación. Llame al Centro de Asistencia de Interface. EE.UU. (877) 733-7403 / Canadá /888) 244-2972.

NOTA: Los resultados obtenidos a través de este método solo reflejan las condiciones del concreto en el momento de la prueba. Los límites de pH establecidos deben ser mantenidos durante la duración de la instalación para evitar fallas con la instalación y los productos y para preservar la garantía.

Avisos importantes

Estas instruções de instalação abrangem a maioria dos procedimentos de instalação. Se você se deparar com uma situação que não seja abordada neste documento ou que exija uma assistência mais detalhada, entre em contato com o Atendimento da Interface. EUA (877) 733-7403 / Canadá (888) 224-2972.

Todas as placas de carpete devem ser cuidadosamente inspecionadas para danos ou defeitos antes da instalação. A Interface não será responsável por nenhum custo associado à substituição ou reparo em decorrência de placas danificadas ou defeituosas que estiverem sendo instaladas quando os supostos danos ou defeitos eram identificáveis antes da instalação.

Caso encontre quaisquer condições ou defeitos durante a instalação que poderiam prejudicar a instalação ou afetar o procedimento de instalação, você deverá **INTERROMPER** a instalação imediatamente e ligar para o Atendimento da Interface. Brasil +5511 2196-0900.

As placas de carpete têm uma cobertura de garantia conforme definido na Garantia Padrão dos Produtos da Interface. Se você não tiver uma cópia da Garantia Padrão dos Produtos da Interface e deseja obter uma, ligue para o Atendimento da Interface. Brasil +5511 2196-0900 ou acesse o nosso site em www.interface.com/warranty.

EXCETO CONFORME EXPRESSAMENTE DESCRITO NA GARANTIA PADRÃO DOS PRODUTOS, A INTERFACE NÃO FAZ DECLARAÇÕES OU GARANTIAS, EXPRESSAS OU LEGAIS, INCLUINDO, ENTRE OUTRAS, QUALQUER GARANTIA DE COMERCIALIZAÇÃO OU ADEQUAÇÃO DOS SEUS PRODUTOS A QUAISQUER FINALIDADES ESPECÍFICAS E, PORTANTO, AS REJEITA.

Sem limitação do previamente disposto, a Interface não será responsável por rasgos, queimaduras, cortes, desfiados ou outros danos, contrapisos de concreto deterioração, problemas ou perdas causados por uso indevido, negligência, mau uso, instalação incorreta, manutenção incorreta, inundação, uso em escadas ou uso com equipamento atlético ou instalações sobre substratos onde exista pressão hidrostática. O teste de umidade e pH no local de instalação não é de responsabilidade da Interface e problemas relacionados ou decorrentes de umidade e/ou pH excessivo estão especificamente excluídos da garantia da Interface, exceto conforme expressamente estabelecido neste documento e na garantia do produto da Interface. A garantia da Interface também não cobre problemas ou danos decorrentes ou relacionados ao uso de adesivos ou técnicas ou desfiamentos condições de instalação não recomendadas.

AVISO: CASO MATERIAIS CONTENDO AMIANTO OU OUTROS MATERIAIS PERIGOSOS SEJAM ENCONTRADOS DURANTE A INSTALAÇÃO, VOCÊ DEVERÁ INTERROMPER A INSTALAÇÃO IMEDIATAMENTE E OBTER ASSISTÊNCIA DE UM CONSULTOR OU PRESTADOR DE SERVIÇOS DE REMEDIAÇÃO QUALIFICADO ANTES DE PROSSEGUIR.

As Instruções de Instalação para áreas de carpete estão disponíveis em interface.com/install.

Visita de pré-instalação

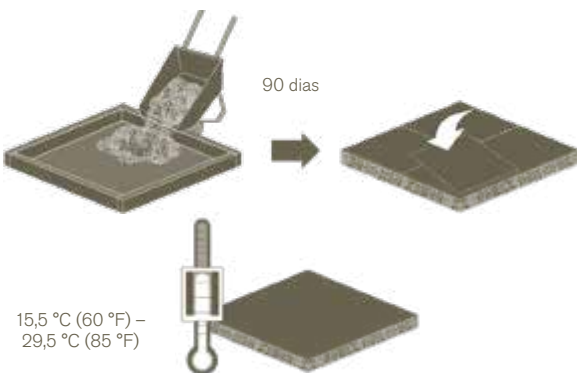

Concreto novo precisa de no mínimo 90 dias para secar em condições ideais. Concreto leve e concreto colocado acima do nível de profundidade em formas de metal têm um tempo de secagem consideravelmente maior. A instalação não poderá começar até que esteja totalmente seco e em conformidade com os requisitos de umidade e alcalinidade.

A temperatura do seu local de trabalho deve permanecer dentro da faixa de 15,5 °C (60 °F) e 29,5 °C (85 °F) com umidade relativa entre 40% e 60% por 48 a 72 horas antes, durante e 48 a 72 horas após a instalação. Portanto, certifique-se de que o sistema de aquecimento e ar condicionado esteja funcionando.

Todas as placas de carpete devem ser removidas das caixas e permanecer no local do trabalho para se ajustarem à temperatura por 48 horas antes da instalação.

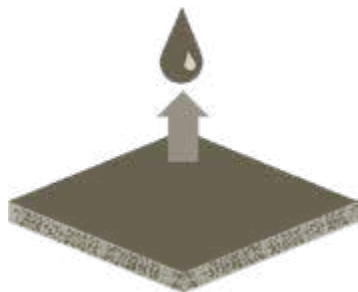

Antes de instalar, todos os pisos de concreto, independentemente do tempo de existência, devem estar em conformidade com os requisitos de pH informados abaixo e devem estar adequados à instalação de placas de carpete conforme estabelecido neste documento. As condições de umidade do concreto devem ser determinadas pelo uso do método de teste de sondagem de umidade relativa (RH) In Situ (ASTM F 2170). O dispositivo de teste deve estar em condições adequadas e calibrado em conformidade com as especificações e recomendações de frequência do fabricante. Certificados de calibração devem ser mantidos para validação do teste.

A Interface permite a instalação de placas de carpete em uma variedade de condições dependendo do tipo de laje e dos resultados do teste de umidade e pH no momento da instalação. Para obter resultados ideais, é necessário realizar o teste de pH desenvolvido pela Interface. **Consulte Práticas padrão para testes de pH em pisos de concreto, p. 11.**

O substrato de concreto deve ter uma barreira de vapor ativa. Concreto comprometido por infiltração de água subterrânea e/ou pressão hidrostática não são substratos aceitáveis para esta opção e estão expressamente excluídos. Os itens a seguir são os adesivos aprovados e outras limitações para uso com sistemas de base de produto de carpete listado abaixo. Instalações que não estejam estritamente em conformidade com o quadro abaixo resultarão na anulação da garantia fornecida.

Sistema de base de produto de carpete	Sistema/adesivo de instalação	Primer exigido	Limite de umidade	Limite de pH da superfície (deve usar o protocolo de testes de pH da Interface)
GlasBac™/GlasBacRE	TacTiles™*	Nenhum	Umidade relativa ilimitada	Entre 7,0 e 9,0
		XL Brands 9511	Até 97% de umidade relativa	Entre 7,0 e 11,0
	Adesivo 2000 Plus XL Brands (EUA) ou Adesivo 2500 Plus (Canadá)	XL Brands RH95	Até 95% de umidade relativa	Entre 7,0 e 11,0
		Nenhum	Até 80% de umidade relativa	Entre 7,0 e 9,0
Graphlar®/Graphlex®	TacTiles*	Nenhum	Até 85% de umidade relativa	Entre 7,0 e 9,0
		XL Brands 9511	Até 97% de umidade relativa	Entre 7,0 e 11,0
	Adesivo 2000 Plus XL Brands (EUA) ou Adesivo 2500 Plus (Canadá)	XL Brands RH95	Até 95% de umidade relativa	Entre 7,0 e 11,0
		Nenhum	Até 80% de umidade relativa	Entre 7,0 e 9,0

*Certifique-se de usar o conector TacTiles correto para base de placas – GlasBac/GlasBacRE ou Graphlar/Graphlex.

Todos os requisitos por escrito para aplicação do produto da XL Brands, incluindo, entre outros, protocolos de testes de umidade e pH, devem ser cumpridos para elegibilidade para a garantia da Interface. Mais informações relacionadas ao uso adequado de XL Brands podem ser obtidas por meio do seu representante local da Interface ou visitando www.xlbrands.com.

OBSERVAÇÃO: O teste de umidade e pH reflete apenas as condições do concreto no momento dos testes. Os limites de umidade e pH informados devem ser mantidos antes, durante e em todos os momentos após a instalação para evitar falhas na instalação e no produto e para preservar a cobertura da garantia. Se os resultados do teste de umidade e/ou pH estiverem fora dos limites permitidos informados, **INTERROMPA e NÃO PROSSIGA** com a instalação. Busque aconselhamento adicional da Interface antes de continuar. Consulte **Preparo do contrapiso** para obter informações adicionais sobre problemas relacionados às condições de superfície da laje de concreto antes da instalação.

OBSERVAÇÃO: Os testes de umidade e alcalinidade antes da instalação devem ser realizados em conformidade com as normas ASTM. Segundo as diretrizes do CRI, recomenda-se que esses testes sejam realizados por um consultor de testes independente qualificado. A Interface não será responsável por falhas, problemas ou danos originados de umidade elevada, alcalinidade elevada ou outras condições do contrapiso.

OBSERVAÇÃO: Concreto novo ou concreto exposto é definido como concreto sem resíduos de adesivos, tinta, vedantes, primers e outros materiais aplicados.

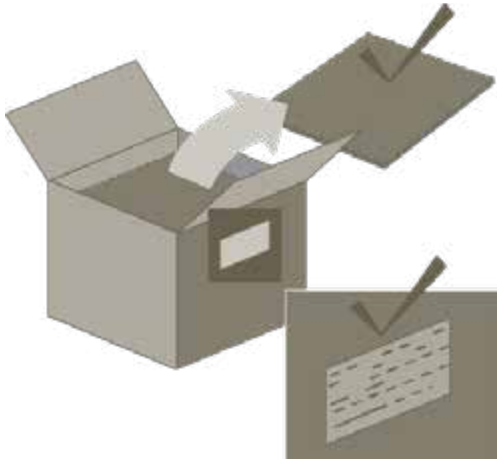

INSPICIONE AS PLACAS DE CARPETE DA INTERFACE PARA TER CERTEZA DE QUE ATENDEM ÀS ESPECIFICAÇÕES DO PEDIDO. SE O PRODUTO OU A COR INCORRETOS FOREM INSTALADOS, A INTERFACE NÃO SERÁ RESPONSÁVEL POR CORRIGIR O PROBLEMA.

Os rótulos em cada caixa indicam o estilo, o padrão, a cor, o número de execução e o lote da coloração. Certifique-se de que o estilo, o padrão e a cor correspondam às especificações de cada área da sua instalação.

Verifique para confirmar que tem a quantidade certa e o método de instalação correto. Certifique-se também de que tem placas suficientes para estabelecer um "estoque armazenado" para substituições futuras.

Abra todas as caixas para inspecionar se há placas danificadas ou defeituosas. Se encontrar alguma, ligue para o Atendimento da Interface. Brasil +5511 2196-0900.

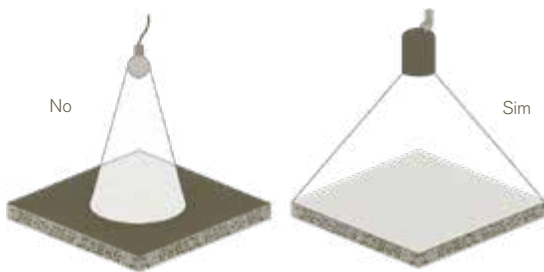

ILUMINAÇÃO

Certifique-se de que haja iluminação superior adequada. O ideal é que a iluminação seja igual ou consista nas mesmas condições esperadas no momento de ocupação.

A INSTALAÇÃO DE PLACAS DE CARPETE DEVE SER O ÚLTIMO ITEM NA PROGRAMAÇÃO DA CONSTRUÇÃO. CONSIDERE CUIDADOSAMENTE OS RISCOS SE FOR SOLICITADO A INSTALAR PLACAS DE CARPETE COM MUITA ANTECEDÊNCIA. SE AS PLACAS DE CARPETE FOREM INSTALADAS ANTES DA CONCLUSÃO DA CONSTRUÇÃO, QUALQUER MANCHA, SUJEIRA OU DANOS CAUSADOS POR OUTRAS ATIVIDADES NA CONSTRUÇÃO PODERÃO ANULAR A GARANTIA DO PRODUTO.

Preparação do contrapiso (concreto)

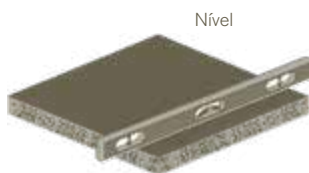

Nível

Tome como referência o método de borda reta 10'. O nível é definido com lacuna máxima de 1/4" dentro de 90% das amostras obtidas. Nenhuma amostra deve exceder uma lacuna máxima de 3/8".

INSTALAÇÃO SOBRE CONCRETO

Todos os pisos de concreto devem estar em conformidade com os requisitos de umidade e alcalinidade antes de prosseguir com a instalação. **(Testes de umidade e alcalinidade de concreto, p. 2).**

Nivele o piso segundo os padrões descritos nas especificações do Instituto Americano de Concreto para edificações de concreto em relação às tolerâncias de acabamento com argamassa e de acabamento. Os compostos de nivelamento devem ser à base de cimento.

Composto de correção de concreto



Lixar



CONCRETO EXISTENTE

Corrija rachaduras e orifícios com um dos seguintes compostos de correção de concreto a seguir: Mapei composto à base de cimento similar. **OBSERVAÇÃO:** Alguns compostos de correção de concreto podem ser misturados com água e outros com látex. Siga as especificações e instruções de uso do fabricante.

OBSERVAÇÃO: Todos os adesivos, materiais à base de solventes e outros contaminantes devem ser removidos e encapsulados antes da aplicação do adesivo e a instalação do carpete. Entre em contato com o Atendimento da Interface Brasil +5511 2196-0900.

CONCRETO NOVO

Concreto novo ou concreto exposto é definido como concreto sem resíduos de adesivos, tinta, vedantes, primers e outros materiais aplicados. A Interface recomenda que condições empoeiradas e/ou porosas recebam uma camada de primer utilizando XL Brands Prelude ou um produto similar.

reparo do contrapiso (subpavimento à base de gesso)

INSTALAÇÃO SOBRE CONTRAPISO À BASE DE GESSO

A Interface recomenda que produtos à base de gesso sejam instalados com resistência de 3.500 psi ou superior típica para estruturas comerciais a fim de evitar rachaduras.

A Interface recomenda a aplicação de vedação à base de gesso adequado antes de instalar placas de carpete Interface. A vedação da superfície de concreto e gesso (gypcrete) permite que o carpete se solte do adesivo corretamente, reduzindo a formação de poeira natural de materiais à base de gesso.

A instalação sobre contrapisos à base de gesso aplicada adequadamente não anulará a garantia padrão dos produtos da Interface, mas a Interface não assume responsabilidade por problemas relacionados a/ou resultantes do uso de gesso ou qualquer outro subpavimento. Por esse motivo, reivindicações associadas ao uso/falha de um produto de contrapiso deve ser direcionadas ao fabricante de subpavimentação ou ao(s) indivíduo(s) responsável(is) pela aplicação.

reparo do contrapiso (madeira, compensado ou aglomerado de madeira)

Reparo



INSTALAÇÃO SOBRE MADEIRA, COMPENSADO OU AGLOMERADO DE MADEIRA

Repare as placas soltas ou quebradas. Fixe com parafusos revestidos por cimento 8-D.

Compensado

Parafusos com 15,2 cm de distância entre si

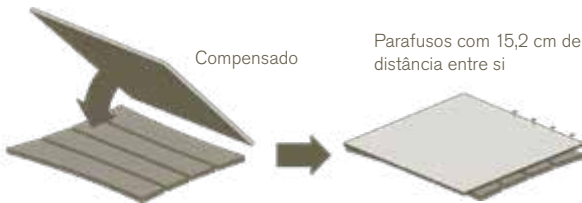

Se a maioria das placas estiver desgastada ou excessivamente côncavas, cubra com compensado AD de classificação externa de 5/8 polegadas (1,6 cm) fixado por parafusos revestidos por cimento 8-D com espaçamento de 6 polegadas (15,2 cm). Lixe as emendas delicadamente.



Lixar



Camada de selante

Lixe o acabamento até ficar em madeira bruta. Remova a poeira varrendo-a, em seguida passe um pano. Todas as superfícies de madeira devem receber uma camada de primer antes da aplicação de um adesivo. A Interface recomenda XL Brands TriSeal ou um produto similar.

OBSERVAÇÃO: Todos os adesivos, materiais à base de solventes e outros contaminantes devem ser removidos e encapsulados antes da aplicação do adesivo e a instalação do carpete. Entre em contato com o Atendimento da Interface. Brasil +5511 2196-0900.

Preparação do contrapiso (vinil)

Lixar



Remover



Substituir

INSTALAÇÃO SOBRE PLACAS VINÍLICAS

AVISO: A COBERTURA EXISTENTE DE PISO PODE CONTER AMIANTO OU OUTROS MATERIAIS PERIGOSOS. CASO MATERIAIS CONTENDO AMIANTO OU OUTROS MATERIAIS PERIGOSOS SEJAM ENCONTRADOS, VOCÊ DEVERÁ INTERROMPER A INSTALAÇÃO IMEDIATAMENTE E OBTER ASSISTÊNCIA DE UM CONSULTOR OU PRESTADOR DE SERVIÇOS QUALIFICADOS ANTES DE PROSSEGUIR.

Use um removedor não solvente apropriado ou uma lixadeira para remover a cobertura superior de cera.

Remova todas as placas de vinil danificadas ou soltas e substitua por placas ou composto de correção de espessura similar.

Preparação do contrapiso (vinil)



INSTALAÇÃO SOBRE MANTA VINÍLICA

Não instale placas de carpete da Interface com adesivo sobre manta vinílica. A manta vinílica deve ser removida com um raspador. Qualquer adesivo restante no contrapiso deve ser removido ao esmerilhar/raspar e encapsular os resíduos. Assim que removê-los, siga as instruções para o contrapiso encontrado sob as mantas vinílicas.

Se estiver instalando placas de carpete Interface com nossos conectores TacTiles, você poderá fazer a instalação sobre folhas de vinil. A folha de vinil deve ser fixada ao contrapiso e você deverá usar um removedor não solvente apropriado ou uma lixadeira para remover a cobertura superior de cera.

Preparo do contrapiso (materiais naturais)

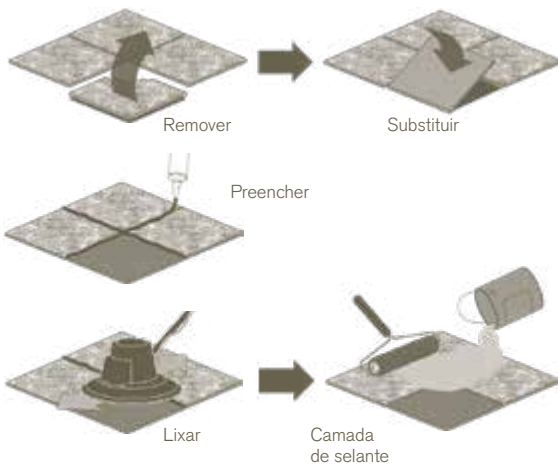

INSTALAÇÃO SOBRE MATERIAIS NATURAIS

Para materiais naturais como granilite, terrazzo, mármore, placa de cerâmica etc., quebre e remova todo o material ou substitua as áreas danificadas por outro material da mesma espessura para criar um piso liso e nivelado.

Corrija e preencha todas as rachaduras e irregularidades, incluindo linhas de reboco, com um dos seguintes compostos de correção aprovados: Mapei ou composto similar à base de cimento.

OBSERVAÇÃO: Alguns compostos de correção de concreto podem ser misturados com água e outros com látex. Siga as especificações e instruções de uso do fabricante.

Lixe a superfície superior para remover o brilho. Remova a poeira varrendo-a, em seguida passe um pano.

Todas as superfícies porosas devem receber uma camada de primer antes da aplicação de um adesivo. A Interface recomenda XL Brands TriSeal ou um produto similar.

Preparação do contrapiso (piso elevado)

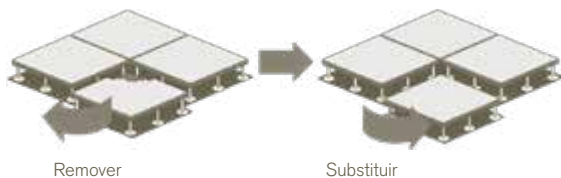

INSTALAÇÃO SOBRE PISO ELEVADO

Corrija ou substitua todos enchimentos de painel de piso danificados.

Os painéis não devem conter sujeira, graxa, óleo, tinta, vedante, adesivo ou outros materiais do piso.

OBSERVAÇÃO: Todos os adesivos, materiais à base de solventes e outros contaminantes devem ser removidos e encapsulados antes da aplicação do adesivo e a instalação do carpete. Entre em contato com o Atendimento da Interface. Brasil +5511 2196-0900.

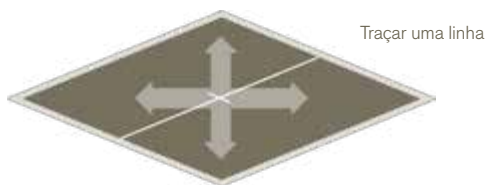

1. Meça para determinar o ponto central e faça marcações. Trace uma linha com giz.



2. Meça 8 pés (243,8 cm) do seu ponto central ao longo da linha de giz. Faça uma marca.

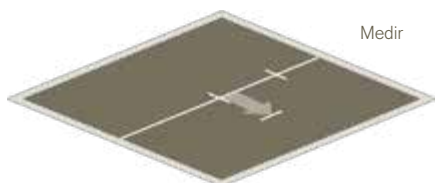

3. Meça 6 pés (182,9 cm) a partir do seu ponto central a um ângulo reto em relação à linha de giz e faça uma marca.



4. Meça a distância entre suas marcas. Ela deve ter exatamente 10 pés (304,8 cm). Se tiver, seus quadrantes estarão alinhados. Trace uma linha com giz aqui.

OBSERVAÇÃO: Se a sala for muito pequena para as medidas acima, reduza-as à metade. Meça 4 pés (121,9 cm) verticalmente e 3 pés (91,4 cm) horizontalmente. Nesse caso, a medição entre suas duas marcas deve ser de exatamente 5 pés (152,4 cm).

DETERMINAR SE AS LINHAS CENTRAIS DEVEM SER DESLOCADAS

A necessidade de deslocar as linhas centrais dependerá do método de instalação e do formato das placas (quadradas ou pranchas). Encaixe a seco (sem adesivo) uma fileira de placas ao longo de todo o comprimento das suas linhas centrais verticais e horizontais. Coloque-as até as paredes. Se for necessário, desloque as linhas centrais para assegurar que as placas perimetrais sejam cortadas em não mais do que a metade, ou 9,84 polegadas (25 cm).

Métodos de instalação

Os métodos de instalação aprovados variam de acordo com o produto e estão impressos nos rótulos das caixas. Uma seta está impressa no verso de cada placa para indicar a direção.

PLACAS QUADRADAS

Instalação monolítica

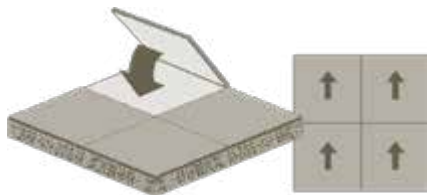

Aponte todas as setas na mesma direção.

Instalação quarter turn

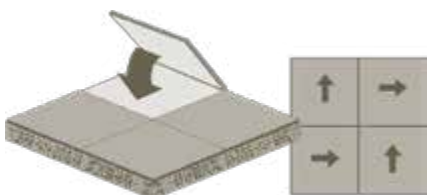

Durante a instalação, gire as placas de modo que as setas sejam giradas em 90 graus intercalando as placas.

Instalação tirar

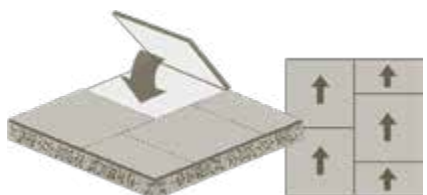

Desloque as juntas dianteiras e traseiras das placas com as setas voltadas para a mesma direção.

Instalação não direcional

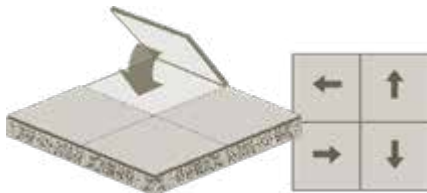

Coloque as placas em qualquer direção ignorando as setas.

Instalação brick

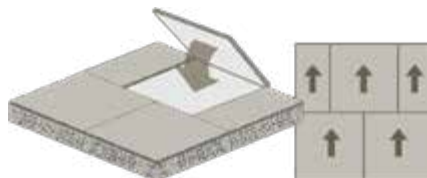

Desloque as juntas laterais das placas com as setas voltadas para a mesma direção.

PLACAS DE SKINNY PLANKS DE 25 CM X 1 M

Instalação ashlar

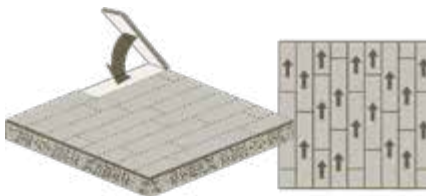

Desloque as juntas dianteiras e traseiras da placa. Recomendamos ashlar com recuo variável para nossas Skinny Planks, como mostrado aqui, mas nossos produtos também podem ser instalados com ashlar de meio recuo.

Instalação herringbone



Coloque as placas em um padrão L.

PLACAS DE PRANCHAS DE 50 CM X 1 M

Instalação ashlar



Desloque as juntas dianteiras e traseiras da placa.

Instalação herringbone



Coloque as placas em um padrão L.

OBSERVAÇÃO: A INTERFACE NÃO ASSUME QUALQUER RESPONSABILIDADE POR PROBLEMAS RELACIONADOS A OU RESULTANTES DE INSTALAÇÃO FORA DE ESPECIFICAÇÃO, INCLUINDO, ENTRE OUTROS, O MÉTODO DE INSTALAÇÃO RECOMENDADO.

APLICAÇÃO DE CONECTORES TACTILES

Certifique-se de usar o conector TacTiles apropriado para a base do produto.

OBSERVAÇÃO: A quantidade média de conectores TacTiles necessários depende do tamanho das placas e do método de instalação utilizado.

Placas quadradas de 50 cm x 50 cm

- Monolítico, Quarter Turn Não direcional – 4/jarda quadrada
- Ashlar, Brick – 6/jarda quadrada

Média para pranchas de 50 cm x 1 m:

- Ashlar – 4/jarda quadrada
- Herringbone – 5/jarda quadrada

Médias para Skinny Planks de 25 cm x 1 m:

- Ashlar aleatório ou variável – 7/jarda quadrada
- Ziguezague – 8/jarda quadrada

COLOCAÇÃO DE CONECTORES TACTILES

Instale o tapete utilizando um método de degraus (**exibido na p. 9**), colocando um conector TacTiles em cada canto. Coloque linhas de ancoragem, posicionando um conector TacTiles em cada junta. A Interface recomenda fixar linhas de ancoragem de pranchas com adesivo ou fita dupla face. Insira as placas com base no método de instalação aprovado. Os conectores TacTiles devem ser aplicados com base nos diagramas a seguir.

Placas quadradas de 50 cm x 50 cm

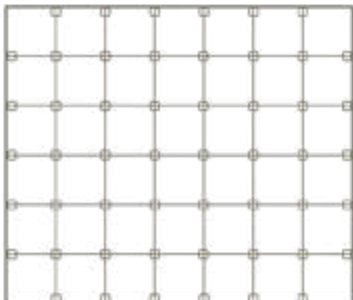

Instalações Quarter turn / Monolítica / Não direcional / Tapetes de áreas

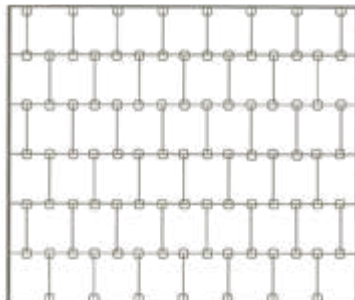

Instalações tipo brick / ashlar

Pranchas de 50 cm x 1 m Herringbone

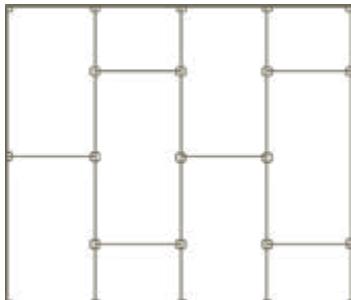

Instalação tipo silhar

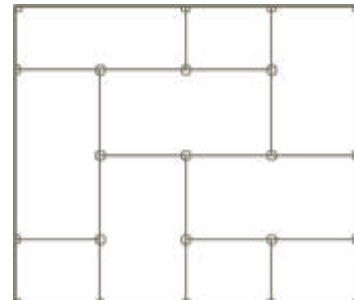

Instalação em brick

Skinny Planks de 25 cm x 1 m

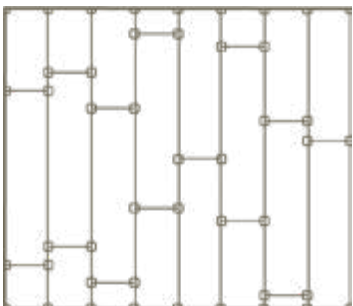

Instalação tipo ashlar

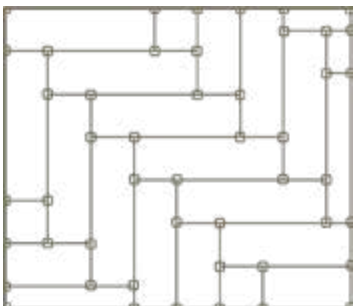

Instalação em herringbone

OBSERVAÇÃO: QUANDO INSTALAR CONECTORES TACTILES DA INTERFACE, AS PLACAS PERIMETRAIS DEVEM SER CORTADAS RENTE À PAREDE. CASO UMA PAREDE OU OUTRO PONTO TERMINAL NÃO SE ESTENDA ATÉ O CONTRAPISO, AS PLACAS PERIMETRAIS DEVEM SER INSTALADAS UTILIZANDO UM ADESIVO APROVADO PELA INTERFACE.

Instalação do adesivo

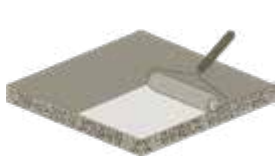

Taxa de rendimento:
40 a 50 m² por galão de 1 GAL

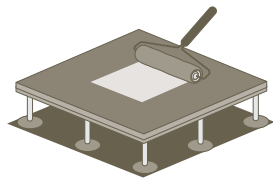

Sistemas de piso elevado

APLICAR ADESIVO

Apenas Adesivo 2000 Plus XL Brands (EUA) ou Adesivo 2500 Plus (Canadá).

Aplicação de adesivo

Aplique adesivo com um rolo de pintura de 3/8". Espere uma taxa de propagação de 39 a 44 jardas quadradas por galão usando um rolo de pintura de 3/8".



Adesivo em situação especiais

Eletrofita: jamais aplique adesivo diretamente sobre eletrofitas. A eletrofita pode ser danificada se for preciso retirar as placas um rendimento de 40 a 50 m² por galão de 1 GAL.

Áreas irregulares: qualquer superfície que não possa ser nivelada pode precisar de adesivo ou fita dupla face para prender uma placa no lugar.

Instalação de placa (colocação de placas)

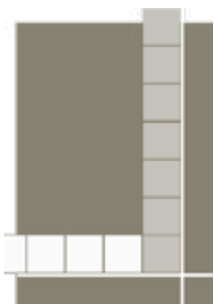

Ganho de 3 mm ou 1/8"

550 cm ou 216 17/32"



COLOCAÇÃO DE PLACAS

Coloque uma placa inicial no ponto de partida estabelecido. Seguindo as linhas centrais atentamente, coloque uma linha de ancoragem de 10 placas adicionais alinhadas com a linha central. Em salas menores, suas linhas ancoradas podem consistir em menos de 11 placas.

Meça suas linhas de ancoragem. Para uma instalação de placas quadradas, cada uma deve ser igual a 550 cm (11 placas x 50 cm cada, ou 216 17/32") com um limite de ganho de 3 mm (1/8"). Se o ganho não for superior a 3 mm, as placas não estão apertadas o suficiente e devem ser colocadas novamente. Após recolocar, meça novamente. Se as placas forem menores que 550 cm, elas estão muito apertadas e devem ser colocadas novamente.



NÃO deslize



Inclinar



Fixar no lugar

Não posicione as placas deslizando-as pelo adesivo. Isso fará com que o canto dobre. Em vez disso, escove os fios para trás com uma mão e coloque um canto da placa no lugar. Posicione o restante da placa depois que o canto estiver devidamente alinhado. Não prenda os fios nas juntas.

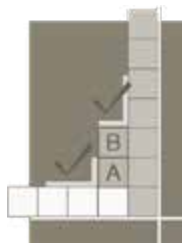

Verificar o alinhamento

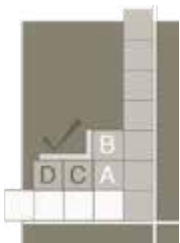

Verificar o alinhamento

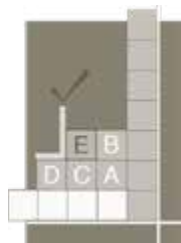

Verificar o alinhamento



Colocar as placas em padrão de degrau ou pirâmide

1. Coloque duas placas verticalmente e verifique se estão alinhadas às linhas de ancoragem.
2. Coloque duas placas horizontalmente e verifique se estão alinhadas às linhas de ancoragem.
3. Coloque uma placa para concluir o degrau.
4. Siga o padrão ABCD mostrado aqui até atingir o final das suas linhas de ancoragem. Repita as linhas de ancoragem e os padrões ABCD em todos os quadrantes até concluir.

Instalação de placas (colocação de placas, continuação)

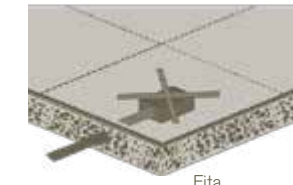

Fita

Tomadas de piso

Tomadas de piso normalmente recebem a fiação depois que as placas de carpete foram instaladas. Consequentemente, você deve instalar as placas diretamente sobre as tomadas e marcar o local com fita. Desse modo, será fácil ver quais placas precisam ser erguidas para recortes posteriores.



Cobertura em eletrofitas

Eletrofitas

O layout das placas deve permitir que a eletrofitas seja centralizada sob uma linha de placas.



Cobertura de canaleta

Canaletas

O layout das placas deve permitir que as canaletas sejam centralizadas sob uma linha de placas. Prenda as placas em cada lado das canaletas com adesivo. Isso evitará que a instalação se desloque durante a realização de serviços em canaletas.



Cobertura em emendas

Pisos de acesso elevado

Os painéis de pisos elevados são suscetíveis a um leve arqueamento. Para assegurar uma aparência uniforme, evite combinar emendas de piso elevado com as juntas de placas.

Instalação de placa (corte de placas)

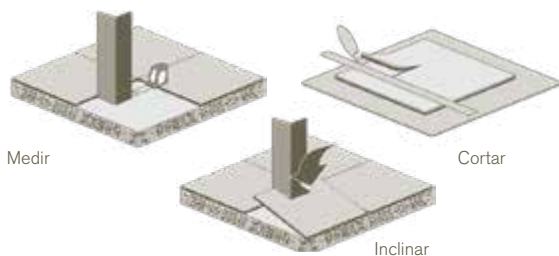

Medir

Cortar

Inclinaren

Placas adjacentes a ornamentos, elementos arquitetônicos e paredes precisam ser cortadas. Siga estas diretrizes:

1. Se for prático, remova o molde da base antes de instalar placas perimetrais. Substitua o molde quando terminar.
2. Substitua as lâminas de tempos em tempos. Lâminas afiadas tornam o corte mais rápido, fácil e preciso.
3. Jamais use outras placas como superfície de corte. Coloque as placas em camadas de papelão antes de cortar.
4. Sempre prenda as placas cortadas com adesivo.

preparação para a ocupação

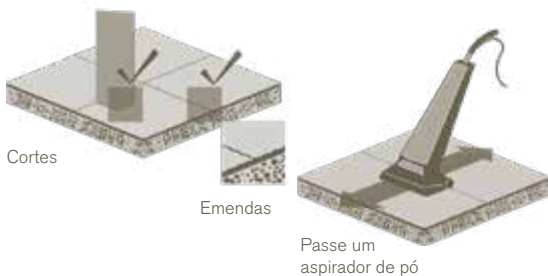

Cortes

Emendas

Passe um aspirador de pó

Inspeção final e aspiração

Inspeção toda a instalação, prestando bastante atenção às juntas e quaisquer placas que tenham sido cortadas.

Aspire o piso com um aspirador que levante os fios. Se não tiver um desse tipo, use um aspirador de pó vertical.

Siga os padrões de instalação do CRI

Além das instruções de instalação e preparação do piso específicas detalhadas aqui, o padrão de instalação de carpetes do Carpet and Rug Institute deve ser seguido. Observe que vários dos requisitos de instalação da Interface podem exceder ou diferir dos estabelecidos no padrão do CRI. Caso haja conflito entre as instruções de instalação da Interface e do padrão do CRI, você deverá seguir as instruções de instalação da Interface.

Antes da instalação

Todos os pisos de concreto, antigos e novos, devem ser testados para alcalinidade utilizando um kit de testes de pH aprovado. O kit de teste de pH aprovado deve incluir tiras de teste de pH capazes de medir uma faixa de 0 – 14 juntamente com água deionizada ou destilada. A área a ser testada deve estar isolada e condicionada, por meio do sistema de aquecimento e ar condicionado do edifício, a uma faixa de temperatura de 18,3 ° – 29,4 °C (65 ° – 85 °F) e uma faixa de umidade relativa de 40% – 60%. Essas faixas de temperatura e umidade devem ser mantidas por no mínimo 48 horas antes de iniciar o teste e em todos os momentos durante o teste. A temperatura da superfície de concreto não deve ser inferior a 18,3 °C (65 °F).

Todos os adesivos, revestimentos, acabamentos, compostos de tratamento, vedantes e outras substâncias devem ser removidos da área a ser testada. Métodos não químicos, como lixamento, esmerilhamento, jateamento devem ser usados para remover essas substâncias e atingir um estado apropriado para realizar os testes. Qualquer procedimento de limpeza deve ocorrer no mínimo 48 horas antes de realizar os testes.

Assim que as condições acima forem atingidas:

1. Faça abrasão da superfície utilizando uma lixa 100 a uma profundidade mínima de 1/32", mas não mais que 1/8".
2. Aplique uma pequena quantidade (aproximadamente 1" em diâmetro) de água deionizada ou destilada.
3. Deixe a água deionizada/destilada permanecer por 60 segundos.
4. Mergulhe a tira de teste de pH 0-14 na poça e remova.
5. Deixe a tira de teste permanecer por 15 segundos.
6. Compare ao quadro de pH no kit de testes para determinar o nível do pH.
7. Pelo menos três testes de pH devem ser realizados para os primeiros 1.000 pés quadrados (90,90 metros quadrados) de espaço. Um teste adicional deve ser realizado para cada 1.000 pés quadrados (90,90 metros quadrados) adicionais.

A laje de concreto deve ter um nível de alcalinidade entre 7,0 e 9,0 para ser adequado para a instalação de carpete sem utilizar primer. **Consulte o quadro na p. 2.** Se os níveis ficarem fora das faixas aceitáveis, PARE e NÃO continue com a instalação. Ligue para o Atendimento da Interface para as Américas. Brasil +5511 2196-0900.

OBSERVAÇÃO: Os resultados obtidos por este método refletem apenas as condições do concreto no momento dos testes. O limite de pH informado deve ser mantido por toda a duração da instalação para evitar falhas na instalação e no produto e para preservar a cobertura da garantia.