

Installation Instructions for Area Rugs

Contents

➤ English

➤ Français

➤ Español

➤ Português

www.interface.com

InterfaceFLOR, LLC
1503 Orchard Hill Road
LaGrange, GA 30240
1.800.336.0225 ext.56511



Climate change is undeniable. And reversible. Our mission is to prove it. Join the #ClimateTakeBack and help create a climate fit for life.

Installation Instructions for Area Rugs

Important Notices

These Installation Instructions cover most area rug installation procedures. If you run across a situation that isn't addressed in this document or requires more detailed assistance please contact the Interface Help Desk. U.S. (877) 733-7403 / Canada (888) 224-2972.

All carpet tiles should be carefully inspected for damage or defects prior to installation. Interface will not be responsible for any cost associated with replacement or repair as a result of damaged or defective tiles being installed when said damage or defects were identifiable prior to installation.

If you encounter any conditions or defects during installation that could jeopardize the installation or affect the installation procedure, you should STOP the installation immediately and call the Interface Help Desk. U.S. (877) 733-7403 / Canada (888) 224-2972.

The carpet tiles are warranted in accordance with the Interface Standard Product Warranty. If you do not have a copy of the Interface Standard Product Warranty and wish to obtain one, call the Interface Help Desk. U.S. (877) 733-7403 / Canada (888) 224-2972 or visit our website at www.interface.com/warranty.

EXCEPT AS EXPRESSLY PROVIDED IN THE INTERFACE STANDARD PRODUCT WARRANTY, INTERFACE MAKES NO REPRESENTATIONS OR WARRANTIES, EXPRESS OR IMPLIED, INCLUDING, WITHOUT LIMITATION, ANY WARRANTY OF MERCHANTABILITY OR FITNESS OF ITS PRODUCTS FOR ANY PARTICULAR PURPOSES, AND HEREBY DISCLAIMS THE SAME. Without limiting the foregoing, Interface will not be responsible for staining, soiling, contamination, tears, burns, cuts, pulls or other damage, deterioration or loss caused by abuse, misuse, improper installation, improper maintenance or failure to protect carpet tiles during building construction. Interface shall not be responsible for any damage or loss resulting from failure to strictly follow any part of these Installation Instructions, and such failure shall void any and all portions of the Interface Standard Product Warranty that are affected by such failure.

WARNING: IN THE EVENT THAT ANY ASBESTOS-CONTAINING MATERIALS OR OTHER HAZARDOUS MATERIALS ARE ENCOUNTERED DURING INSTALLATION, YOU SHOULD STOP THE INSTALLATION IMMEDIATELY AND OBTAIN ASSISTANCE FROM A QUALIFIED REMEDIATION CONSULTANT OR CONTRACTOR PRIOR TO PROCEEDING.

Planning and Layout

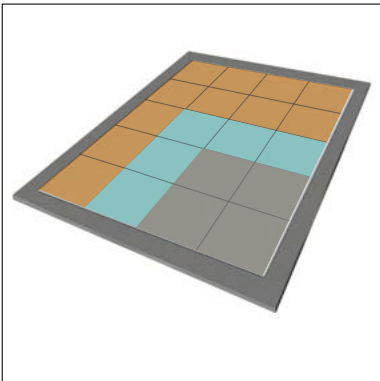

4	4	4	4
3	3	3	3
3	2	2	2
3	2	1	1
3	2	1	1

Determine the size of the area rug and its position in the space.

Create a complete loose lay rug mock up in its final position.

Create a Starting/Anchor Point

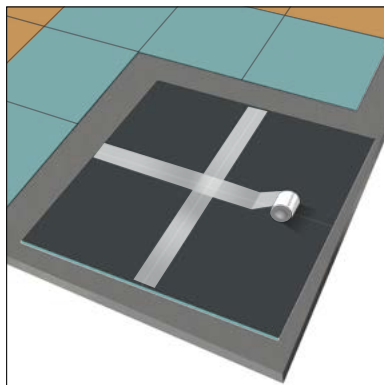
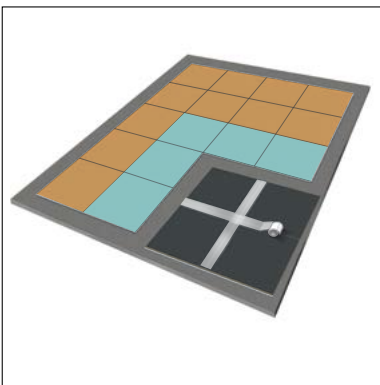

Begin in a corner by flipping four tiles backing side up.

Butt the seams together tightly, making certain the corners are even and square.

Apply CLEAR AREA RUG TAPE to backs of tiles along the entire seam, securing the four tiles.

Create a Starting/Anchor Point (Continued)

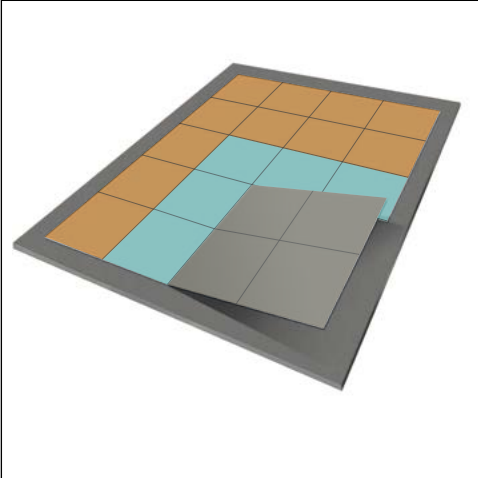

Flip the four tiles face up and reposition in corner of rug.

Laying the Field

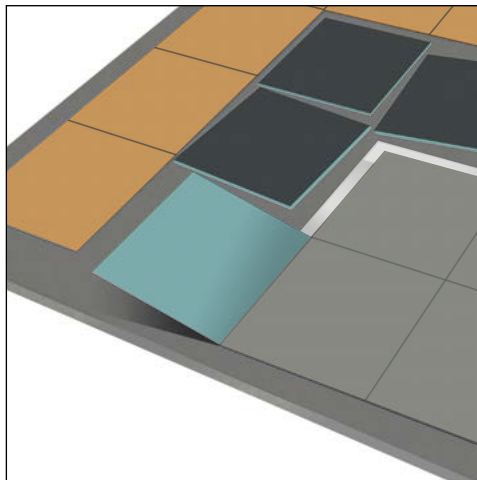
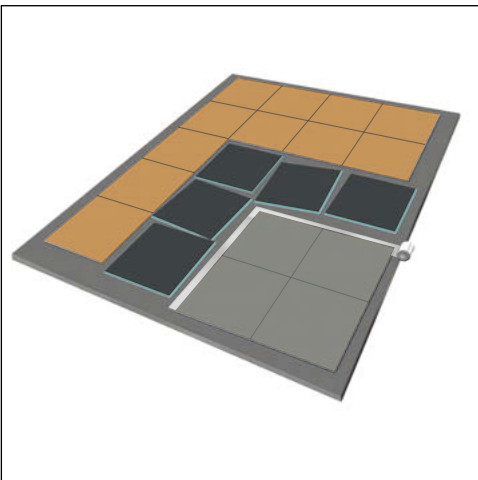

Flip all tiles that adjoin the anchor tiles backing side up. Move them away from the anchor tiles to allow room for taping.

Apply a length of CLEAR AREA RUG TAPE half under the anchor tiles, half exposed, stopping at the edge of the inside intersection, along each side of the anchor tiles.

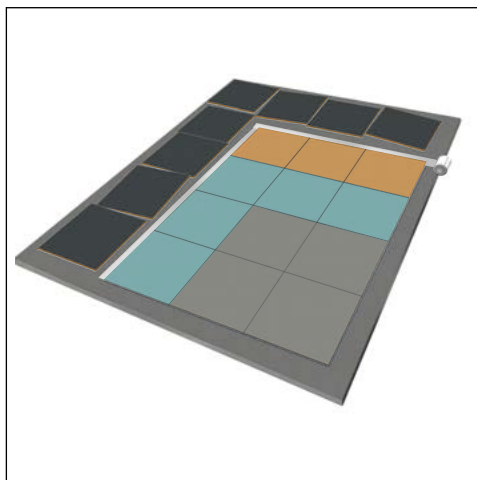
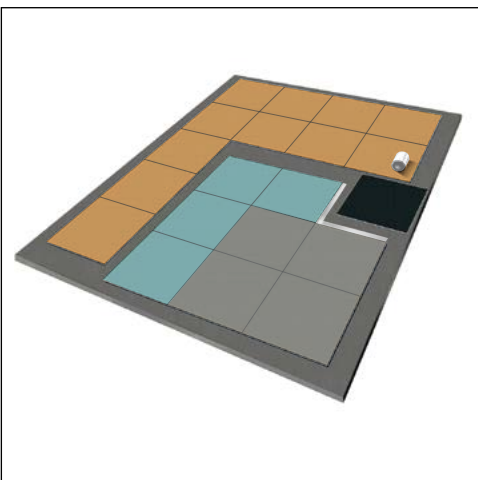

Begin replacing the previously flipped tiles, connecting the back of the tiles to the half-exposed tape. Start at the outside edge.

As you work your way in, apply CLEAR AREA RUG TAPE to the side seams, half-exposed. Be certain that all seams are tight and corners are even and square.

Laying the Field (Continued)

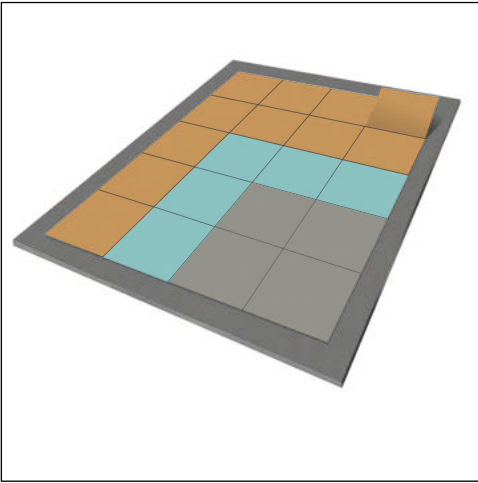

4	4	4	4
3	3	3	3
3	2	2	2
3	2	1	1
3	2	1	1

Repeat process until entire rug is assembled and each intersection has been taped.

Follow pattern shown in the illustration at right.

Please note: Installation of Area Rugs on top of LVT where a moisture issue may be present will result in permanent discoloration of the LVT and may void the carpet and/or LVT warranty.

Lok-Lift Option

To help prevent lateral movement, apply 6" wide Lok-Lift double-sided tape on the subfloor along the perimeter edge approximately 1/2" inside the edge of the carpet.

Moving Rugs

Remove ANY ITEMS from the rug before moving is attempted. The combined weight of the carpet used to create the rug can be more than anticipated. When moving the rug, use enough people to avoid injury and prevent tape failure from excessive force. If tape does fail, re-secure tile using additional tape.

Directives d'installation pour les carpettes

Interface

Rév. 2019-01-04

Remarques importantes

Ces directives présentent la plupart des procédures d'installation de carpettes. Si vous trouvez dans une situation qui n'est pas abordée dans le présent document ou qui exige des directives plus précises, veuillez communiquer avec le Centre d'aide technique d'Interface au 1 888 224 2972 (Canada) ou au 1 877 733-7403 (É.-U.).

Tous les carreaux de tapis doivent être inspectés minutieusement avant l'installation pour déceler tout dommage ou défaut éventuel. Interface ne pourra être tenue responsable des coûts liés au remplacement ou à la réparation de carreaux défectueux ou endommagés ayant été installés alors que les défauts ou dommages étaient détectables avant l'installation.

Si, durant l'installation, vous constatez un défaut ou une situation qui risque de nuire à l'installation, vous devez ARRÊTER immédiatement et communiquer avec le Centre d'aide technique d'Interface au 1 888 224 2972 (Canada) ou au 1 877 733-7403 (É.-U.).

Les carreaux de tapis sont couverts par la Garantie standard des produits d'Interface. Si vous n'avez pas d'exemplaire de la Garantie standard des produits d'Interface et souhaitez en obtenir un, veuillez communiquer avec le Centre d'aide technique d'Interface au 1 888 224-2972 (Canada) ou au 1 877 733-7403 ou visiter notre site Web à l'adresse www.interface.com/garantie.

À MOINS D'INDICATIONS CONTRAIRES DANS LA GARANTIE STANDARD DE SES PRODUITS, INTERFACE NE FAIT AUCUNE DÉCLARATION NI N'OFFRE AUCUNE GARANTIE, EXPRESSE OU TACITE, EN CE QUI A TRAIT NOTAMMENT À LA QUALITÉ MARCHANDE OU À LA CONVENANCE DE SES PRODUITS POUR UN USAGE PARTICULIER, ET SE DÉGAGE PAR LA PRÉSENTE DE TOUTE RESPONSABILITÉ À CET ÉGARD. Sans restreindre la portée de ce qui précède, Interface ne pourra être tenue responsable des taches, de la saleté, de la contamination, des déchirures, des brûlures, des coupures, des fibres étirées ou d'autres dommages, détériorations ou pertes résultant d'un usage abusif, d'une mauvaise utilisation, d'une installation inappropriée, d'un entretien inadéquat ou de l'omission de protéger les carreaux de tapis durant la construction du bâtiment. Interface ne pourra non plus être tenue responsable des dommages et des pertes résultant du non-respect des présentes directives d'installation; un tel manquement annulera toutes les dispositions de la Garantie standard des produits concernés.

AVERTISSEMENT : SI LA PRÉSENCE DE MATÉRIAUX CONTENANT DE L'AMIANTE OU DE TOUTE AUTRE MATIÈRE DANGEREUSE EST DÉTECTÉE DURANT L'INSTALLATION, ARRÊTER IMMÉDIATEMENT ET FAIRE APPEL À UN CONSULTANT OU À UN ENTREPRENEUR QUALIFIÉ EN MATIÈRE DE MESURES CORRECTIVES AVANT DE CONTINUER.

Planification et disposition

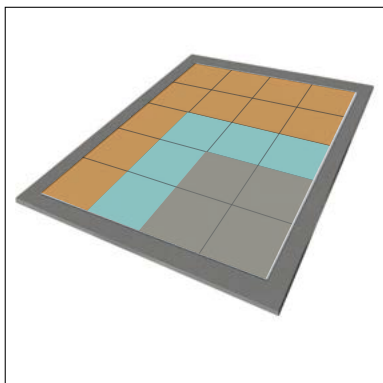

4	4	4	4
3	3	3	3
3	2	2	2
3	2	1	1
3	2	1	1

Déterminer la taille de la carquette et son emplacement.

Disposer les carreaux dans la configuration désirée sans les fixer.

Création d'un point d'ancrage

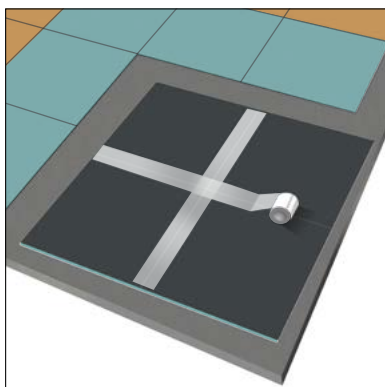
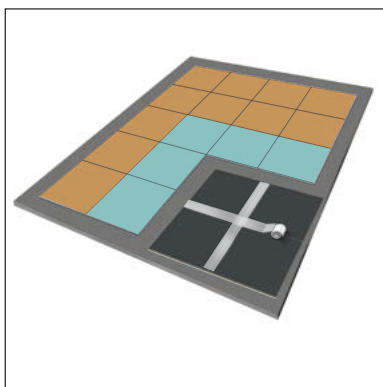

En commençant dans un coin, retourner quatre carreaux (endos vers le haut).

Juxtaposer les carreaux sans laisser d'espace entre les joints et en vérifiant que les coins sont à angle droit.

Appliquer du RUBAN À CARPETTE TRANSPARENT le long des joints au dos des quatre carreaux afin de les fixer les uns aux autres.

Création d'un point d'ancrage (suite)

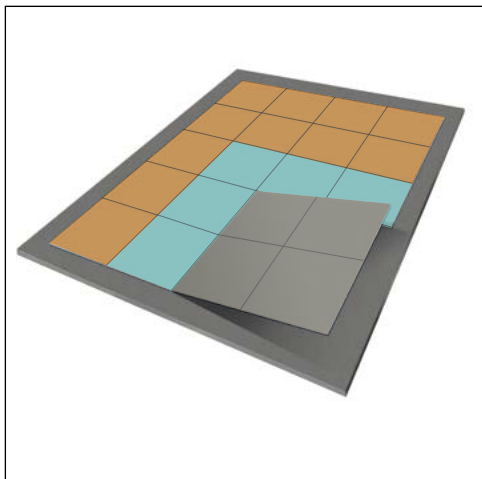

Retourner les quatre carreaux et les replacer dans le coin.

Pose du revêtement

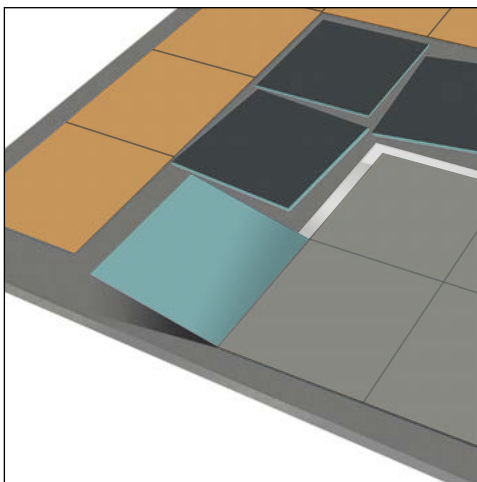
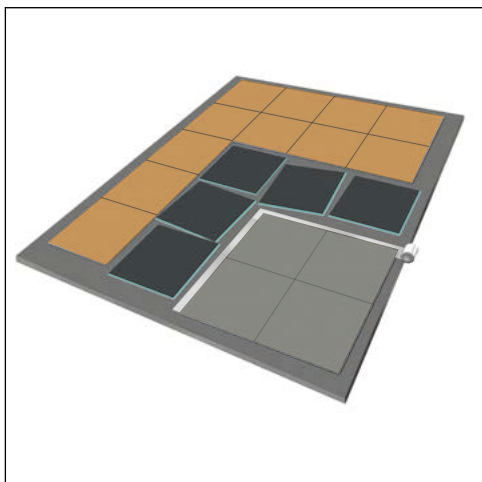

Retourner tous les carreaux contigus au point d'ancrage (endos vers le haut). Les espacer suffisamment pour pouvoir appliquer le ruban.

Appliquer du RUBAN À CARPETTE TRANSPARENT le long de chaque côté du point d'ancrage, à moitié sous les carreaux et à moitié exposé, en arrêtant à l'intersection intérieure.

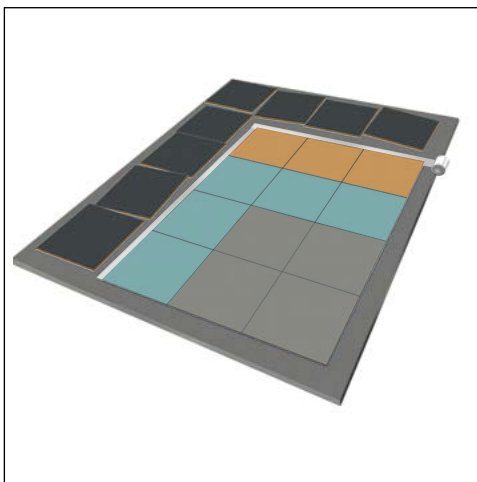
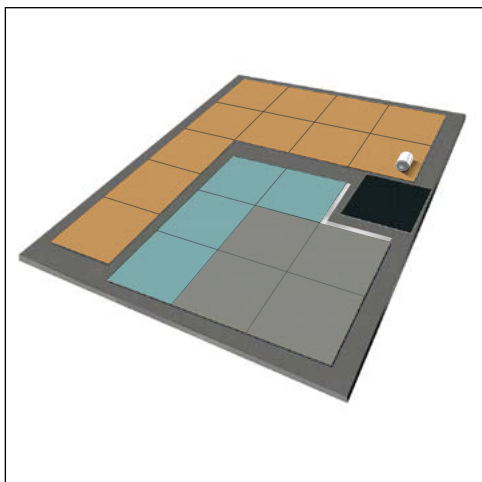

En partant de la bordure extérieure, replacer les carreaux retournés en apposant l'endos sur le ruban exposé.

En continuant vers l'intérieur, appliquer du RUBAN À CARPETTE TRANSPARENT sur les joints latéraux des carreaux, en laissant dépasser la moitié. Veiller à ce qu'il n'y ait pas d'espaces entre les joints et que les coins soient à angle droit.

Pose du revêtement (suite)

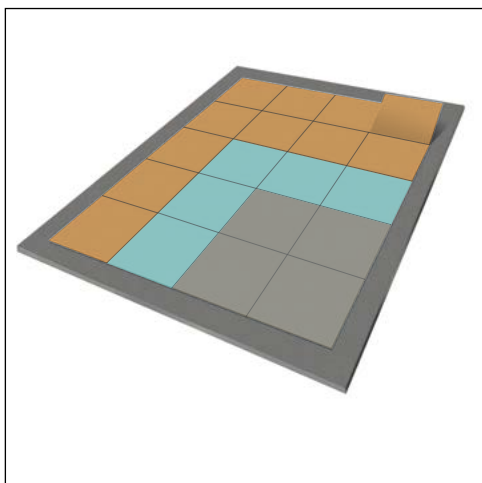

4	4	4	4
3	3	3	3
3	2	2	2
3	2	1	1
3	2	1	1

Répéter jusqu'à ce que toute la carapette soit assemblée et que chaque intersection soit collée avec du ruban.

Suivre le dessin de l'illustration de droite.

N.B. : L'installation de carapettes par-dessus des carreaux de vinyle de luxe (LVT) dans un emplacement sujet à des problèmes d'humidité peut entraîner une décoloration permanente des LVT et pourrait annuler la garantie de la carapette ou des LVT.

Utilisation de ruban Lok-Lift (facultatif)

Pour éviter les déplacements latéraux, appliquer du ruban adhésif double face Lok-Lift de 15 cm de largeur sur tout le périmètre du plancher brut, à environ 1,5 cm de la bordure.

Déplacement de la carapette

Retirer TOUT OBJET de la carapette avant d'essayer de la déplacer. Le poids combiné des carreaux qui composent la carapette peut être plus élevé qu'il ne semble. Ne pas déplacer la carapette seul pour éviter toute blessure et pour empêcher que le ruban se décolle en raison d'une contrainte excessive. Si le ruban se décolle, recoller les carreaux avec d'autre ruban.

Instrucciones de Instalación para Tapetes de Área

Interface

Rev. 4/1/19

Información Importante

Estas instrucciones de instalación cubren la mayoría de los procedimientos de instalación de alfombras. Si se encuentra con una situación que no se trata en este documento o que requiere asistencia más detallada, comuníquese con el Centro de Asistencia de Interface U.S. (877) 733-7403 / Canadá (888) 224-2972.

Todas las alfombras modulares deben inspeccionarse cuidadosamente para detectar daños o defectos antes de la instalación. Interface no se hará responsable de ningún costo asociado con el reemplazo o la reparación como resultado de la instalación de módulos dañados o defectuosos cuando dichos daños o defectos fueron identificables antes de la instalación.

Si encuentra alguna condición o defecto durante la instalación que pueda poner en peligro la instalación o afectar el procedimiento de instalación, debe DETENER la instalación inmediatamente y llamar al Servicio de Asistencia de Interface. U.S. (877) 733-7403 / Canadá (888) 224-2972.

Las alfombras modulares están garantizadas de acuerdo con la Garantía Estándar del Producto de Interface. Si no tiene una copia de la Garantía Estándar del Producto de Interface y desea obtener una, llame al Servicio de Asistencia de Interface. U.S. (877) 733-7403 / Canadá (888) 224-2972 o visite nuestro sitio web en www.interface.com/warranty.

EXCEPTO LO EXPRESADO QUE SE PROPORCIONA EN LA GARANTÍA ESTÁNDAR DEL INTERFACE DEL PRODUCTO, INTERFACE NO OFRECE NINGUNA REPRESENTACIÓN O GARANTÍA, EXPRESA O IMPLÍCITA, INCLUYENDO, SIN LIMITACIÓN, EN CUALQUIER GARANTÍA DE COMERCIALIZACIÓN O RENDIMIENTO DE SUS PRODUCTOS PARA ALGÚN PROPÓSITO EN PARTICULAR, Y POR LO TANTO NIEGA LO ANTERIOR.

Sin limitar lo anterior, Interface no será responsable de las manchas, la suciedad, la contaminación, las roturas, las quemaduras, los cortes, los tirones u otros daños, el deterioro o la pérdida causados por el uso indebido, el uso inadecuado, la instalación incorrecta, el mantenimiento inadecuado o la falta de protección de las alfombras modulares durante la construcción. Interface no será responsable de ningún daño o pérdida resultante de la falta de seguir estrictamente cualquier parte de estas Instrucciones de instalación, y dicha falla anulará todas y cada una de las partes de la Garantía Estándar del Producto de Interface que se vean afectadas por dicha falla.

ADVERTENCIA: EN CASO DE QUE SE ENCUENTREN ALGUNOS MATERIALES QUE CONTENGA ASBESTO U OTROS MATERIALES PELIGROSOS DURANTE LA INSTALACIÓN, DEBE DETENER LA INSTALACIÓN INMEDIATA Y OBTENER LA ASISTENCIA DE UN CONSULTOR O CONTRATISTA CALIFICADO PARA EL MANTENIMIENTO ANTES DE CONTINUAR.

Planificación y Disposición

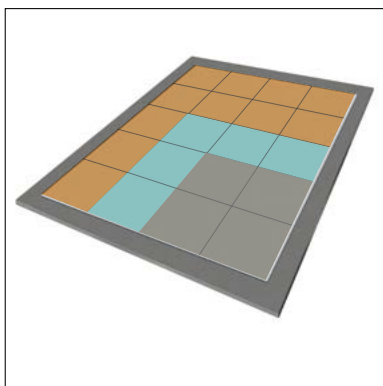

4	4	4	4
3	3	3	3
3	2	2	2
3	2	1	1
3	2	1	1

Determine el tamaño del área del tapete y su posición en el espacio.

Cree una disposición completa de las alfombras hasta su posición final.

Crear Un Punto de Inicio

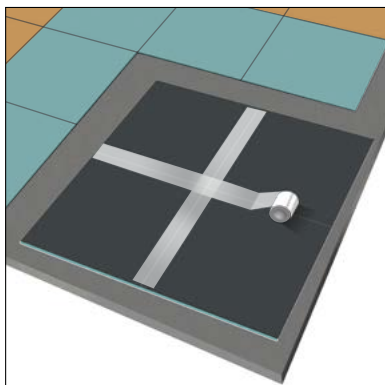
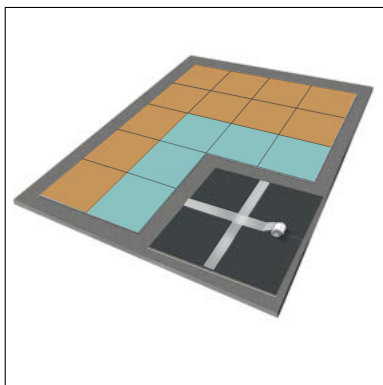

Comience en una esquina volteando cuatro módulos de espaldas.

Pegue los bordes ajustándolos y asegurándose de que las esquinas estén a la misma altura.

Aplique CINTA PARA TAPETES a espalda de los módulos a lo largo de todo el extremo, asegurando los cuatro módulos.

Crear Un Punto de Inicio (Continuación)

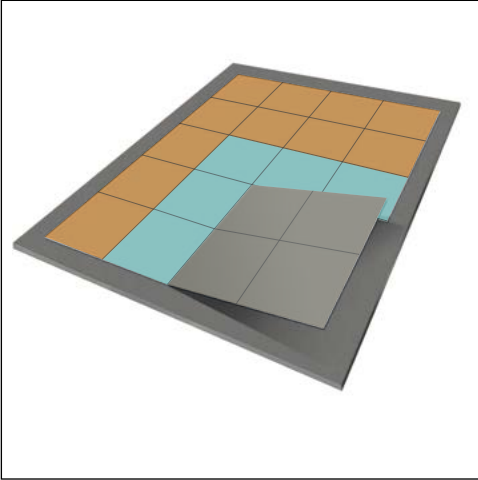

Voltee los cuatro módulos boca arriba y reposicione las esquinas de las alfombras.

Disposición del Área

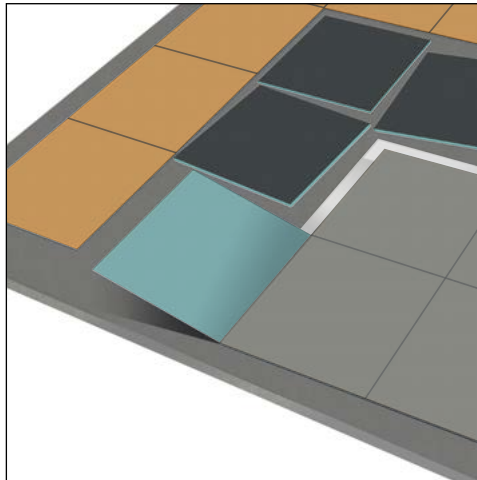
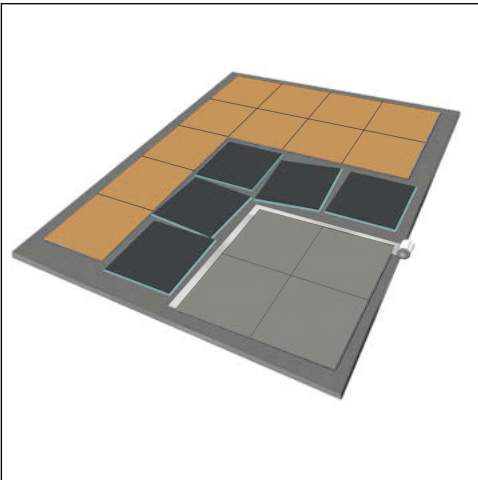

Voltee todos los módulos que se encuentra junto a los módulos de inicio. Aléjelos de los módulos de inicio para tener espacio para usar la cinta en ellos.

Aplique CINTA PARA TAPETES, la mitad bajo los módulos de inicio y la otra mitad expuesta, deteniéndose en el borde de la intersección interior, en cada lado de los módulos de inicio.

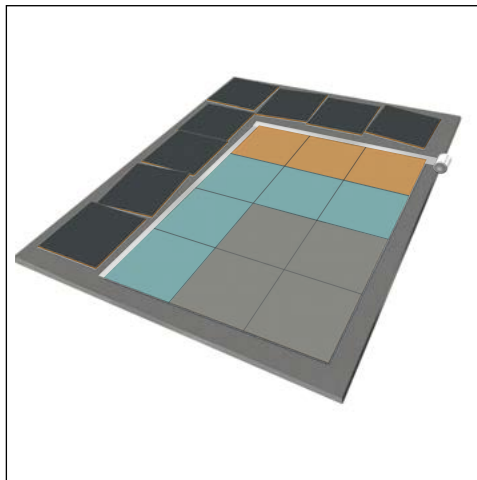
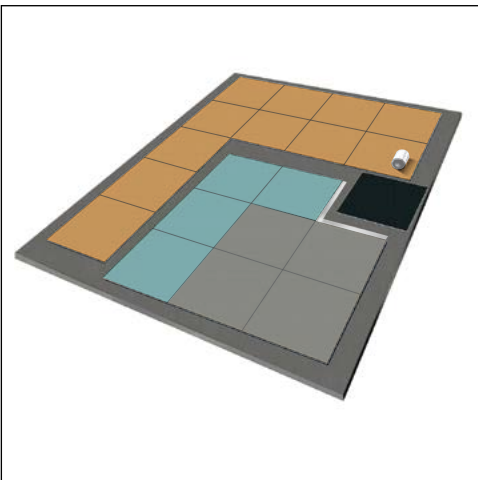

Empiece a reemplazar los módulos previamente volteados, conectando su parte posterior con la cinta expuesta a medias. Empiece en el borde exterior

Mientras se acerque hacia el interior, aplique CINTA PARA TAPETES a los bordes laterales, exponiendo la mitad de la cinta. Asegúrese de que todas las juntas estén ajustadas y las esquinas estén parejas.

Disposición del campo (continuación)

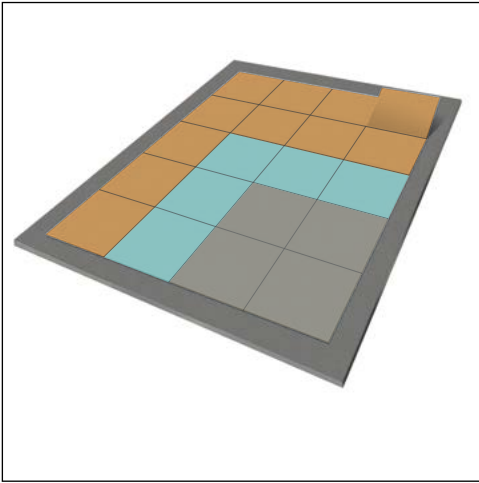

4	4	4	4
3	3	3	3
3	2	2	2
3	2	1	1
3	2	1	1

Repita el proceso hasta que toda el tapete haya sido ensamblado y todas las intersecciones hayan sido pegadas.

Siga el patrón mostrado en la ilustración a la derecha.

Por favor tenga en cuenta: La Instalación del Tapetes de Área encima del LVT donde un problema de humedad haya ocurrido resultará en una descoloración permanente del LVT y puede anular la garantía de la alfombra y/o LVT.

Opción de Bloqueo

Para ayudar a prevenir el movimiento lateral, aplique una cinta de doble lado de bloque de 6" en el subsuelo a lo largo del borde del perímetro aproximadamente 1/2" dentro del borde de la alfombra.

Alfombras Móviles

Remueva TODOS LOS ARTÍCULOS de la alfombra antes de moverla. El peso combinado de la alfombra usada para crear tapete puede ser mayor que el anticipado. Cuando mueva toda la alfombra, use a suficientes personas para evitar lesiones y prevenir la falla de la cinta por fuerza excesiva. Si la cinta falla, asegure nuevamente los módulos usando más cinta.

Instruções para Instalação de Tapetes

Interface

Rev. 4/11/19

Avisos importantes

Estas instruções de instalação abrangem a maioria dos procedimentos de instalação de áreas de tapetes. Se você se deparar com uma situação que não seja abordada neste documento ou que exija uma assistência mais detalhada, entre em contato com o Atendimento da Interface. BRASIL (11) 2196-0900 / EUA (877) 733-7403 / Canadá (888) 224-2972.

Todas as placas de carpete devem ser cuidadosamente inspecionadas para danos ou defeitos antes da instalação. A Interface não será responsável por nenhum custo associado à substituição ou reparo em decorrência de placas danificadas ou defeituosas que forem instaladas quando os supostos danos ou defeitos forem identificáveis antes da instalação.

Caso encontre quaisquer condições ou defeitos durante a instalação que poderiam prejudicar a instalação ou afetar o procedimento de instalação, você deverá **INTERROMPER** a instalação imediatamente e ligar para o Atendimento da Interface. EUA (877) 733-7403 / Canadá (888) 224-2972.

As placas de carpete têm uma cobertura de garantia conforme definido na Garantia Padrão dos Produtos da Interface. Se você não tiver uma cópia da Garantia Padrão dos Produtos da Interface e deseja obter uma, ligue para o Atendimento da Interface. BRASIL (11) 2196-0900 / EUA (877) 733-7403 / Canadá (888) 224-2972 ou acesse o nosso site em www.interface.com/warranty.

EXCETO CONFORME EXPRESSAMENTE DESCRITO NA GARANTIA PADRÃO DOS PRODUTOS DA INTERFACE, A INTERFACE NÃO FAZ DECLARAÇÕES OU GARANTIAS, EXPRESSAS OU LEGAIS, INCLUINDO, ENTRE OUTRAS, QUALQUER GARANTIA DE COMERCIALIZAÇÃO OU ADEQUAÇÃO DOS SEUS PRODUTOS A QUAISQUER FINALIDADES ESPECÍFICAS E, PORTANTO, AS REJEITA.

Sem limitação do previamente disposto, a Interface não será responsável no caso de manchas, sujeira, contaminação, rasgos, queimaduras, cortes, esgarçamento ou outros danos, deterioração ou perda causada por abuso, uso indevido, instalação inadequada, manutenção inadequada ou falha em proteger as placas de carpete durante a construção do edifício. A Interface não será responsável por nenhum dano ou perda resultante de falha em seguir estritamente qualquer parte destas instruções de instalação e tal falha anulará toda e qualquer parte da Garantia Padrão dos Produtos da Interface que for afetada por tal falha.

AVISO: CASO MATERIAIS CONTENDO AMIANTO OU OUTROS MATERIAIS PERIGOSOS SEJAM ENCONTRADOS DURANTE A INSTALAÇÃO, VOCÊ DEVERÁ INTERROMPER A INSTALAÇÃO IMEDIATAMENTE E OBTER ASSISTÊNCIA DE UM CONSULTOR OU PRESTADOR DE SERVIÇOS DE REMEDIAÇÃO QUALIFICADO ANTES DE PROSSEGUIR.

Planejamento e layout

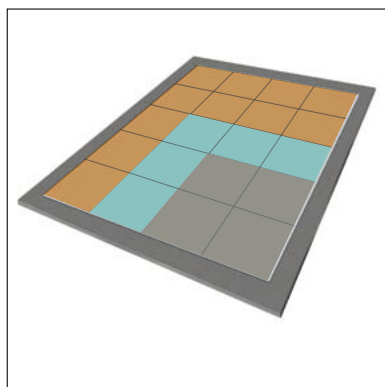

4	4	4	4
3	3	3	3
3	2	2	2
3	2	1	1
3	2	1	1

Determine o tamanho da área do tapete e sua posição no espaço.

Crie um modelo completo do tapete colocado solto em sua posição final.

Criar um ponto inicial/de ancoragem

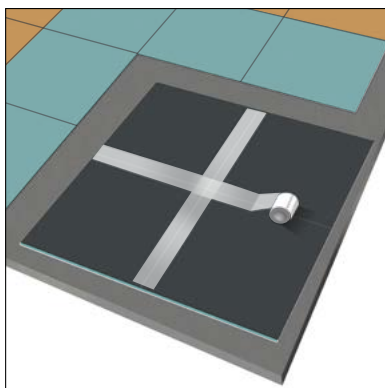
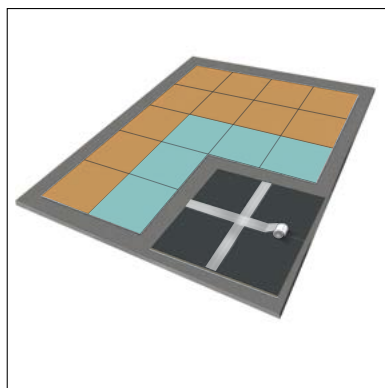

Comece em um canto colocando quatro placas com os versos voltados para cima.

Junte as emendas firmemente, certificando-se de que os cantos estejam uniformes e quadrados.

Aplique a **FITA CLARA PARA TAPETES DE ÁREA** aos versos das placas por toda a emenda, fixando as quatro placas.

Ciar um ponto inicial/de ancoragem (continuação)

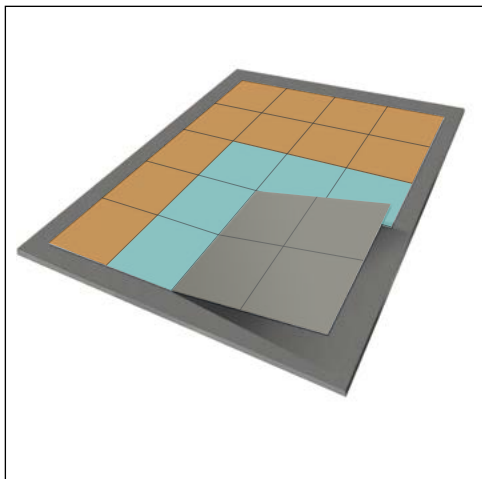

Vire as quatro placas com a face para cima e reposicione no canto do tapete.

Assentamento na área

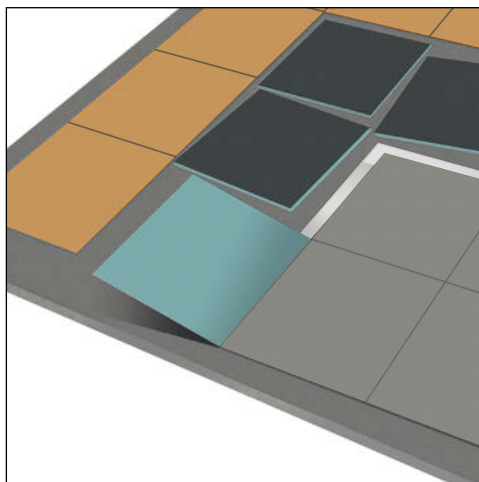
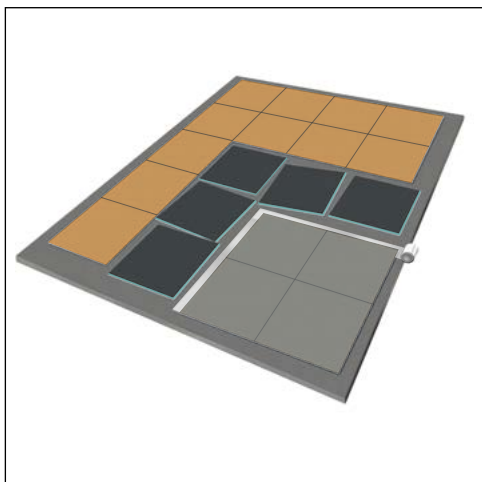

Vire todas as placas adjacentes às placas de ancoragem com o verso voltado para cima. Afaste-as das placas de ancoragem para ter espaço para a aplicação das fitas.

Aplique um pedaço de FITA CLARA PARA TAPETES DE ÁREA com a metade sob as placas de ancoragem e metade expostas, parando na borda da interseção interna, ao longo de cada lado das placas de ancoragem.

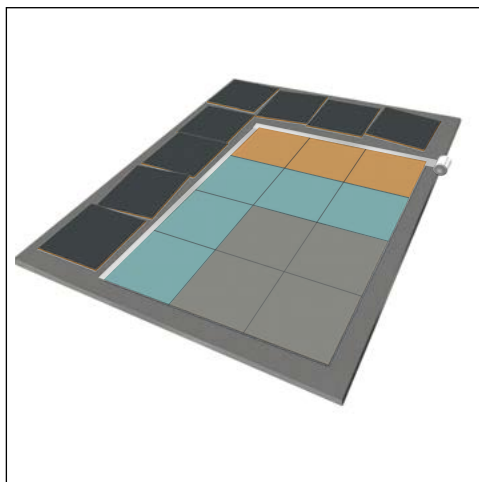
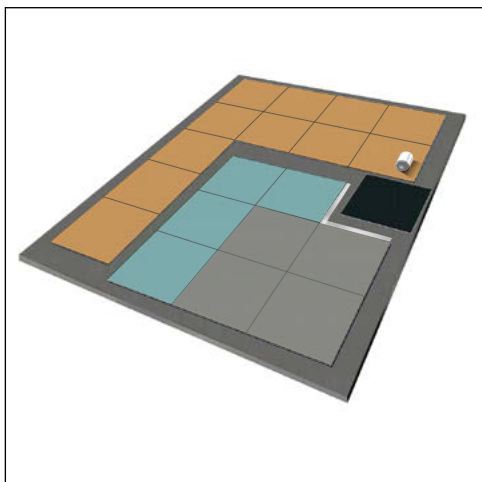

Comece substituindo as placas previamente viradas, conectando o verso das placas à fita com a metade exposta. Comece pela borda externa.

À medida que prossegue com o trabalho para a área interna, aplique a FITA CLARA PARA TAPETES DE ÁREA às emendas laterais, com a metade exposta. Certifique-se de que todas as emendas estejam firmes e que os cantos estejam uniformes e quadrados.

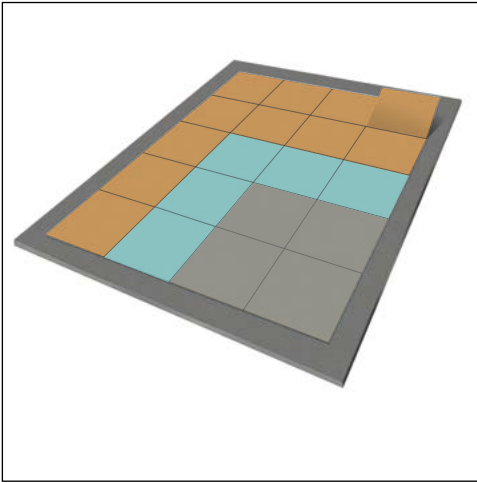

4	4	4	4
3	3	3	3
3	2	2	2
3	2	1	1
3	2	1	1

Repita o processo até que todo o tapete esteja montado e cada interseção tenha sido fixada com fita.

Siga o padrão exibido na ilustração à direita.

Observação: A instalação de tapetes de área sobre LVT, onde pode haver umidade, resultará em descoloração permanente do LVT e poderá anular a garantia do carpete e/ou do LVT.

Opção Lok-Lift

Para ajudar a evitar movimentos laterais, aplique uma fita dupla-face Lok-Lift de 6" no contrapiso ao longo da borda do perímetro aproximadamente com 1/2" dentro da borda do carpete.

Movimentação dos carpetes

Remova QUAISQUER ITENS do tapete antes de tentar movê-lo. O peso combinado do carpete utilizado para criar o tapete pode ser determinado com bastante antecedência. Quando mover o tapete, use uma quantidade suficiente de pessoas para evitar lesões e evitar que a fita descole devido a força excessiva. Se a fita descolar, fixe a placa novamente utilizando mais fita.