

# Installation Instructions for CQuest™ Bio, CQuest™ BioX Tiles

## Contents

---

➤ English

➤ Français

➤ Español

➤ Português

[www.interface.com](http://www.interface.com)

**InterfaceFLOR, LLC**  
1503 Orchard Hill Road  
LaGrange, GA 30240  
1.800.336.0225 ext.56511



Climate change is undeniable. And reversible. Our mission is to prove it. Join the #ClimateTakeBack and help create a climate fit for life.

# Installation Instructions for CQuest™ Bio, CQuest™ BioX Tiles

**Interface®**

Rev. 04/12/21

## Important Notices

---

These Installation Instructions cover most installation procedures. If you run across a situation that isn't addressed in this document or requires more detailed assistance please contact the Interface Help Desk. U.S. (877) 733-7403 / Canada (888) 224-2972.

All carpet tiles should be carefully inspected for damage or defects prior to installation. Interface will not be responsible for any cost associated with replacement or repair as a result of damaged or defective tiles being installed when said damage or defects were identifiable prior to installation.

If you encounter any conditions or defects during installation that could jeopardize the installation or affect the installation procedure, you should STOP the installation immediately and call the Interface Help Desk. U.S. (877) 733-7403 / Canada (888) 224-2972.

The carpet tiles are warranted in accordance with Interface's Standard Product Warranty. If you do not have a copy of Interface's Standard Product Warranty and wish to obtain one, call the Interface Help Desk. U.S. (877) 733-7403 / Canada (888) 224-2972 or visit our website at [www.interface.com/warranty](http://www.interface.com/warranty).

EXCEPT AS EXPRESSLY PROVIDED IN THE STANDARD PRODUCT WARRANTY, INTERFACE MAKES NO REPRESENTATION OR WARRANTIES, EXPRESS OR IMPLIED, INCLUDING, WITHOUT LIMITATION, ANY WARRANTY OF MERCHANTABILITY OR FITNESS OF ITS PRODUCTS FOR ANY PARTICULAR PURPOSES, AND HEREBY DISCLAIMS THE SAME.

Without limiting the foregoing, Interface will not be responsible for tears, burns, cuts, pulls or other damage, deterioration, problems or loss caused by abuse, neglect, misuse, improper installation, improper maintenance, flood, use on stairs, or use with athletic equipment, or installations over substrates where hydrostatic pressure and/or groundwater intrusion exists. Interface is not responsible for subfloor conditions. The installer has the responsibility for obtaining a successful installation. When required below, moisture and pH testing at the installation site are not the responsibility of Interface, and issues related to or arising from excessive moisture and/or pH are specifically excluded from the Interface warranty except as expressly set forth herein and in Interface's product warranty. The Interface warranty also does not cover any problems or damages arising from or related to the use of adhesives or non-recommended installation techniques or conditions.

WARNING: IN THE EVENT THAT ANY ASBESTOS-CONTAINING MATERIALS OR OTHER HAZARDOUS MATERIALS ARE ENCOUNTERED DURING INSTALLATION, YOU SHOULD STOP THE INSTALLATION IMMEDIATELY AND OBTAIN ASSISTANCE FROM A QUALIFIED REMEDIATION CONSULTANT OR CONTRACTOR PRIOR TO PROCEEDING.

**Area Rug Installation Instructions are available at** [interface.com/install](http://interface.com/install).

**Installation Instructions for any product are subject to change. Please check for updates on our website** [interface.com/install](http://interface.com/install) **immediately**

## Pre-Installation Visit

---

65°F (18.3°C) -  
85°F (29.4°C)

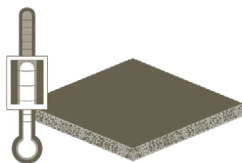

Conditioning prior to installation is important for all products. For this reason, the jobsite must be completely sealed (all exterior windows and doors properly installed) before beginning the installation process or before any floor preparations are performed. The jobsite, along with the floor covering materials and adhesive, must be acclimated to a temperature between 65°F (18.3°C) and 85°F (29.4°C) and air humidity from 45% to 65% for at least 48 hours before, during, and continuously after the final installation. The substrate temperature should be at least 5° F (-15°C) higher than the dew point. These conditions are best achieved with a functioning HVAC system.

# Concrete Moisture and Alkalinity Testing

## MOISTURE TESTING

Moisture testing may not be required for every installation. Review the information below to determine whether or not it is required for your jobsite.

### NO TESTING REQUIRED SITUATIONS –

If concrete meets the prior site conditioning found on page 1 AND fits one of the three scenarios below, then NO Moisture (RH, Impedance) or Alkalinity (pH) testing is required.

1. New construction on and above-grade concrete that is a minimum of 60 days old.
2. Existing Renovation for on-grade concrete with intact/working moisture vapor retarder (ASTM E-1745).
3. Existing renovation for above-grade concrete substrate.

If the above criteria are met, Interface requires – XL Brands HM99 High Moisture Adhesive.

### ALL OTHER CONCRETE SITUATIONS -

If the project does not fit one of these three scenarios, testing is required. This includes all on-grade concrete where the presence and/or efficacy of a moisture vapor retarder is unknown (as per ASTM E-1745 Class B and in accordance with ACI 302-2001). Note that prior site conditioning must also be met in this situation.

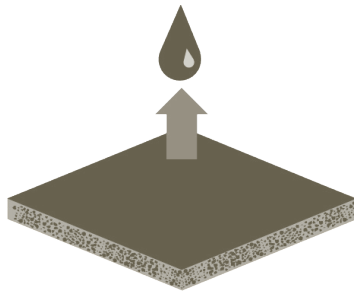

Before installing, all concrete floors, regardless of age, must comply with the moisture and pH requirements stated below, and must otherwise be suitable for carpet tile installation as set forth herein. The moisture conditions of the concrete should be determined by use of the In Situ probe relative humidity (RH) test method (ASTM F 2170). The testing device must be properly maintained and calibrated in accordance with the manufacturer's specifications and frequency recommendations. Certificates of calibration should be maintained for test validation.

Interface allows for carpet tile installation under a variety of conditions depending on the type of slab and the moisture and pH test results at time of installation. For best results we require the pH test developed by Interface. Please see **Standard Practice for pH Testing Concrete Floors p. 11.**

Carpet Product Backing System	Installation System/ Adhesive	Required Primer	Moisture Limit	Surface pH Limit (Must use Interface pH Testing Protocol)
CQuest™Bio / CQuest™BioX	XL Brands Adhesive 2000 Plus (U.S.) or Adhesive 2500 Plus (Canada)	None	Up to 90% RH	Between 7.0 and 10.0
		XL Brands RH95	Up to 95% RH	Between 7.0 and 11.0
	XL Brands HM99 High Moisture Adhesive	None	Up to 95% RH with ASTM F2170 Up to 4% with ASTM F2659 (Both tests are required)	Between 8.0 and 12.0

All XL Brands written requirements for product application, including but not limited to moisture and pH testing protocols, must be met for Interface warranty eligibility. More information concerning the proper use of XL Brands can be obtained through your local Interface representative or by visiting [www.xlbrands.com](http://www.xlbrands.com).

### Full Spread Adhesive Application

Apply adhesive with a 1/16" x 1/32" x 1/32" U-notch trowel. Expect a spread rate of 220-260 square feet per gallon.

XL Brands 2000 Plus, 2500 Plus and HM99 Adhesives are PSA (Pressure-Sensitive Adhesives) and do allow for modularity, but the HM99 is more aggressive and may require more effort to pick up and replace tiles. We do not recommend installing the tiles into wet adhesive, but rather allowing the adhesive to dry completely so it no longer transfers prior to laying in tiles.

NOTE: Moisture and pH test reflect only the conditions of the concrete at the time of testing. Stated moisture and pH limitations must be maintained before, during and at all times following installation to avoid installation and product failures and to preserve warranty coverage. If the moisture and/or pH test results are outside of the stated allowable limits, STOP and DO NOT PROCEED with the installation. Seek further advice from Interface before proceeding. Refer to **Preparing the Subfloor** for additional information concerning issues relating to surface conditions of the concrete slab prior to installation.

NOTE: The required pre-installation moisture and alkalinity tests should be performed to ASTM standards. Per CRI guidelines it is recommended that these tests be performed by a qualified independent testing consultant. Interface will not be responsible for failures, problems, or damage arising from high moisture, high alkalinity, or other subfloor conditions.

NOTE: New or bare concrete is defined as concrete free of adhesive residue, paint, sealers, primers and other applied materials.

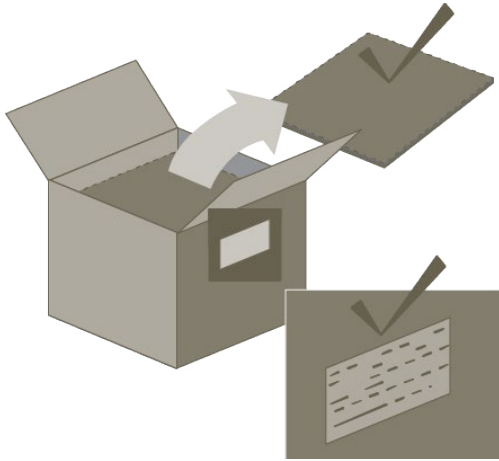

INSPECT INTERFACE CARPET TILES TO BE SURE THEY MEET THE ORDER SPECIFICATIONS. IF THE WRONG PRODUCT OR COLOR IS INSTALLED, INTERFACE WILL NOT BE RESPONSIBLE FOR CORRECTING THE PROBLEM.

The labels on each carton indicate product style, pattern, color, run number and dye lot. Be sure the style, pattern and color match the specifications for each area of your installation.

Check to confirm that you have the right quantity and correct installation method. Be sure you also have enough tiles to establish an "attic stock" for future replacements.

Open all cartons to inspect for damaged or defective tiles. If you find any, call the Interface Help Desk. U.S. (877) 733-7403 / Canada (888) 224-2972.

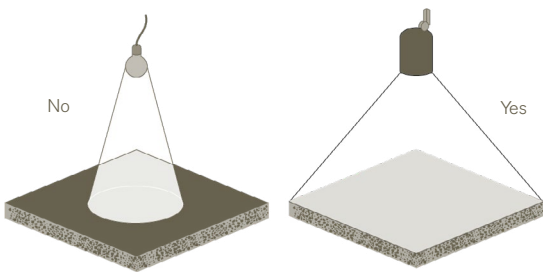

### LIGHTING

Ensure adequate overhead lighting is provided. Ideally, lighting should mimic or consist of the same conditions expected at time of occupancy.

INSTALLATION OF CARPET TILES SHOULD BE THE LAST ITEM ON THE CONSTRUCTION SCHEDULE. CAREFULLY CONSIDER THE RISKS IF YOU ARE ASKED TO INSTALL CARPET TILES TOO EARLY. IF CARPET TILES ARE INSTALLED BEFORE CONSTRUCTION IS COMPLETE, ANY STAINING, SOILING OR DAMAGE CAUSED BY OTHER TRADES MAY VOID THE PRODUCT WARRANTY.

## Preparing the Subfloor (Concrete)

---

### INSTALLING OVER CONCRETE

Before installing, all concrete floors, regardless of age, must comply with the requirements stated below, and must otherwise be suitable for carpet tile installation as set forth herein.

#### Substrate Preparation:

- The substrate must be inspected to ensure that it is completely dry, clean, porous, smooth and structurally sound. They shall be free of any foreign materials that might prevent adhesive bond, including dust, dirt, paint, grease, solvent, wax, markings, oil, fungicides, alkaline salts, excessive carbonation, laitance, mold, mildew, curing or release agents, fire retardant chemicals, sealers or existing adhesives, or anything that would interfere with the adhesive making a good bond directly to the substrate or stain or discolor the floorcovering. Remember, the adhesive bonds to the material it touches. If it is applied over old adhesive residue or coatings that are soft, brittle, or not otherwise physically sound or well bonded to the substrate, the entire installation is compromised. Such residues, if not removed, become the substrate onto which the new floor covering will be adhered. High traffic areas are commonly seen to be the first areas to show delamination over substrates not properly prepared. All substrate preparations must conform to appropriate ASTM F710 and CRI 104 guidelines.
- The surface temperature of radiant-heated floors should not exceed 85°F (29.4°C).
- Adhesives and subsequent floor covering should not be installed over any substrate where silicate compounds have been applied or entrained, or where chemical or solvent cleaners or adhesive removers have been used.
- Concrete compromised by outside sources, ground water intrusion and/or hydrostatic pressure are not acceptable substrates and are specifically excluded.
- Portland cement-based patches, levelers and skim coats are required for floor preparation.

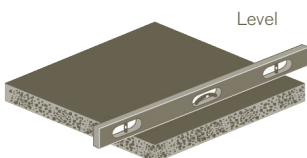

Reference 10' straight edge method. Level is defined as having up to 1/4" maximum gap within 90% of samples taken. No sample should exceed a maximum gap of 3/8".

Substrate shall be flat and smooth and within 1/4" in 10 feet. Level the floor to the standards outlined in the American Concrete Institute specifications for Concrete Buildings in regard to troweled finish and finishing tolerances. Leveling compounds must be cementitious based.

Level the floor to the standards outlined in the American Concrete Institute specifications for Concrete Buildings in regard to troweled finish and finishing tolerances. Leveling compounds must be cementitious based.

## Preparing the Subfloor (Concrete continued)

---

### INSTALLING OVER CONCRETE (continued)

- Any cracks, holes or other substrate irregularities should be repaired using a good Portland Cement based product (Ardex Feather Finish, Ardex K-15, Henry's 547, Armstrong S-184 or similar cement-based compound) in strict compliance with the manufacturer's guidelines.

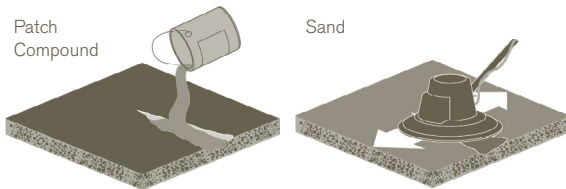

- Excessively hard or smooth concrete surfaces may need to be abraded to achieve porosity. A mechanically prepared surface can be accomplished by abrasive (sand) blasting, grinding, sanding and shot blasting. The concrete surface profile (CSP) must be between 1-2 to ensure a proper bond. Concrete substrates may be tested for porosity by placing 0.05mL bead of water on the surface to observe absorption. If the water is not absorbed within one minute, the floor should be considered non-porous. Non-porous concrete surfaces are generally rendered porous by mechanically abrading, sanding or bead-blasting the surface of the concrete.
- Porosity of the substrate affects adhesive open time and eventual drying time. Adhesives generally dry quicker over porous substrates, whereas adhesives applied over non-porous substrates can take much longer to dry.
- Interface recommends that dusty and/or porous conditions be primed using XL Brands Prelude or a similar product.
- Prior to installation, a bond test must be conducted.

NOTE: All adhesives, solvent based materials and other contaminants should be removed and encapsulated prior to application of adhesive and installation of carpet. Contact the Interface Help Desk. U.S. (877) 733-7403 / Canada (888) 224-2972.

#### **Bond Test:**

After any substrate preparations, a bond test should be conducted before beginning the installation. It is up to the end user to ensure proper adhesive coverage is applied that is appropriate for the floor covering and jobsite conditions. A bond test is a mock-up installation done prior to the general installation of the floor covering to indicate whether the adhesive will bond satisfactorily to the substrate and floor covering. Bond testing will aid in identifying both the working characteristics of the adhesive, such as the appropriate open and working time for the site conditions, and any potential bonding problems to the substrate or floor covering. Select an approximately 3-foot square (minimum) area in a typical location on the substrate and put down the adhesive and subsequent floor covering using the exact techniques that will be used for the installation. After 24 hours, observe the mock-up installation to see if any obvious problems may exist. The floor covering should be tightly bonded to the substrate and remaining dimensionally positioned in the way it was installed. If necessary, the slab would need to be mechanically profiled to an untreated depth, until a successful bond test can be achieved.

## Preparing the Subfloor (Gypsum-Based Underlayment)

---

### INSTALLING OVER GYPSUM-BASED UNDERLAYMENT

Interface recommends that the gypsum-based product be installed at a commercial strength of 3500 psi or higher to help prevent cracking.

Interface recommends properly sealing gypsum-based underlayment before installing Interface carpet tiles. Sealing the surface of the gypcrete allows the carpet to properly release from the adhesive and it reduces the natural dusting of gypsum-based materials.

Installing over properly applied gypsum-based underlayment will not void the Interface standard product warranty, but Interface assumes no liability for issues relating to or resulting from the use of gypsum or any other underlayment. For this reason, claims associated with the use/failure of an underlayment product should be directed to the underlayment manufacturer or the individual(s) responsible for its application.

## Preparing the Subfloor (Wood, Plywood or Particle Board)

---

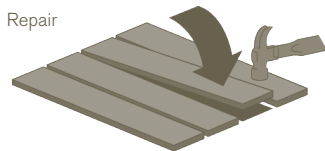

### INSTALLING OVER WOOD, PLYWOOD OR PARTICLE BOARD

Repair loose or broken boards. Secure with 8-D cement-coated screw nails.

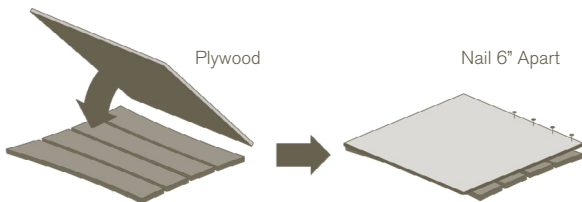

If the majority of the boards are worn or badly cupped, cover with 5/8 inch (1.6 cm) exterior grade AD plywood secured with 8-D cement-coated screw nails spaced 6 inches (15.2 cm) apart. Sand seams smooth.

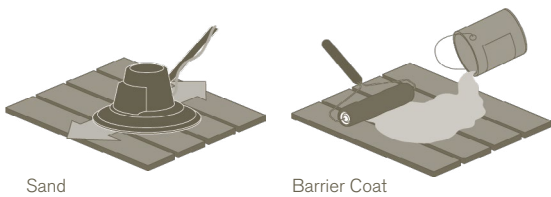

Sand the finish down to bare wood. Remove dust by sweeping, then wiping with a tack cloth. All wood surfaces should be primed prior to application of an adhesive. Interface recommends XL Brands TriSeal or similar product.

NOTE: All adhesives, solvent based materials and other contaminants should be removed and encapsulated prior to application of adhesive and installation of carpet. Contact the Interface Help Desk. U.S. (877) 733-7403 / Canada (888) 224-2972.

## Preparing the Subfloor (Vinyl)

---



### INSTALLING OVER VINYL TILE

WARNING: EXISTING FLOOR COVERING MAY CONTAIN ASBESTOS OR OTHER HAZARDOUS MATERIALS. IN THE EVENT ASBESTOS-CONTAINING MATERIALS OR OTHER HAZARDOUS MATERIALS ARE ENCOUNTERED, YOU SHOULD STOP THE INSTALLATION IMMEDIATELY AND OBTAIN ASSISTANCE FROM A QUALIFIED REMEDIATION CONSULTANT OR CONTRACTOR PRIOR TO PROCEEDING.

Use an appropriate non solvent stripper or a sander to remove the wax top coat.

Remove any damaged or loose vinyl tiles and replace with comparable thickness tile or patching compound.

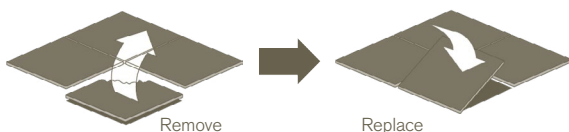

## Preparing the Subfloor (Vinyl) Continued

---

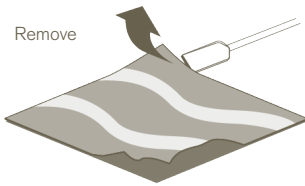

### INSTALLING OVER SHEET VINYL

Do not install Interface carpet tile with adhesive over sheet vinyl. The sheet vinyl must be removed with a scraper. Any existing adhesive remaining on subfloor should be removed by grinding/scraping and residue encapsulated. Once removed, follow instructions for subfloor found under the sheet vinyl.

## Preparing the Subfloor (Natural Materials)

---

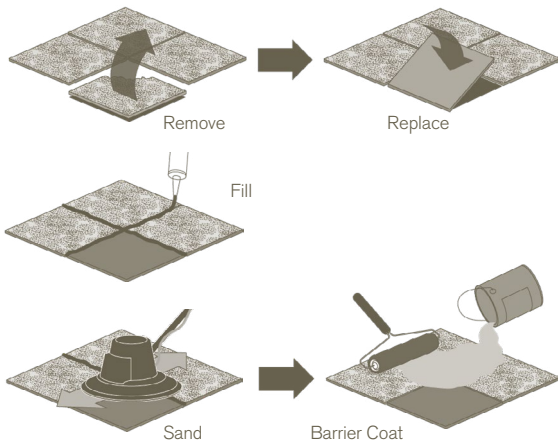

### INSTALLING OVER NATURAL MATERIALS

For natural materials such as granolithic, terrazzo, marble, ceramic tile, etc., either breakout and remove all material or replace damaged areas with substitute material of the same thickness to create a flat, level floor.

Patch and fill cracks and irregularities, including grout lines, with one of the following approved patching compounds: Ardex Feather Finish, Ardex K-15, Henry's 547 or similar cement based compound.

NOTE: Some patching compounds can be mixed with water while some must be mixed with latex. Follow the manufacturer's specification and instructions for use.

Sand top surface to remove glaze. Remove dust by sweeping, then wiping with a tack cloth.

All porous surfaces should be primed prior to application of an adhesive. Interface recommends XL Brands TriSeal or similar product.

## Preparing the Subfloor (Raised Access Floors)

---

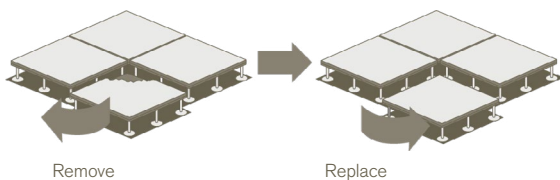

### INSTALLING OVER RAISED ACCESS FLOORS

Patch or replace any damaged floor panel inserts.

Panels should be free of any dirt, grease, oil, paint, sealer, adhesive or other materials from floor.

NOTE: All adhesives, solvent based materials and other contaminants should be removed and encapsulated prior to application of adhesive and installation of carpet. Contact the Interface Help Desk. U.S. (877) 733-7403 / Canada (888) 224-2972.

## Establishing the Starting Point

---

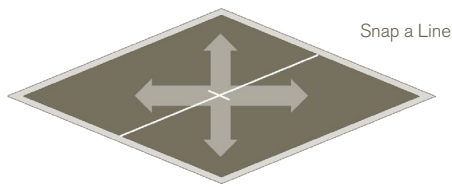

1. Measure to determine the center point and mark. Snap a chalk line.

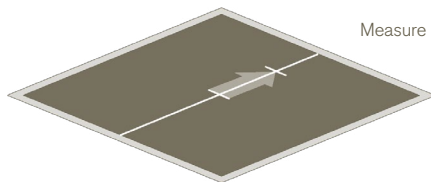

2. Measure 8 feet (243.8 cm) out from your center point along the chalk line. Make a mark.

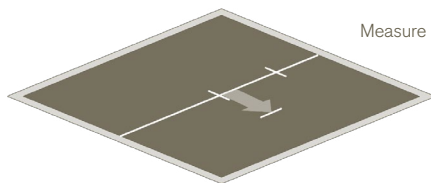

3. Measure 6 feet (182.9 cm) from your center point at a right angle to your chalk line and make a mark.

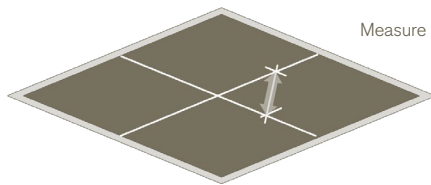

4. Measure the distance between your marks. It should be exactly 10 feet (304.8 cm). If it is, your quadrants will be square. Snap a chalk line here

NOTE: If the room is too small for the above measurements, reduce them by half. Measure 4 feet (121.9 cm) vertically and 3 feet (91.4 cm) horizontally. In this case, the measurement between your two marks should be exactly 5 feet (152.4 cm).

### DETERMINE IF CENTER LINES NEED TO BE OFFSET

The need to offset either or both center lines will depend upon the installation method and tile format (squares or planks).

Dry fit (without adhesive) a row of tiles along the entire length of your vertical and horizontal center lines. Go all the way to the walls.

If necessary, offset either or both center lines to ensure perimeter tiles will be cut no less than half size, or 9.84 inches (25 cm).



# Installation Methods

Approved installation methods vary by product and are printed on box labels. An arrow is printed on the back of each tile to indicate direction.

## SQUARE TILES

### Monolithic Installation

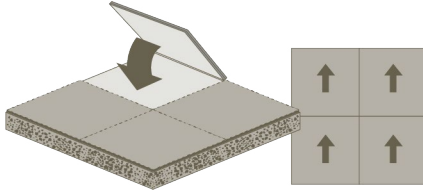

Point all arrows in the same direction.

### Quarter-Turn Installation

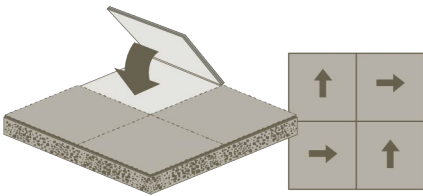

During installation, rotate tiles so that arrows are turned 90 degrees every other tile.

### Ashlar Installation

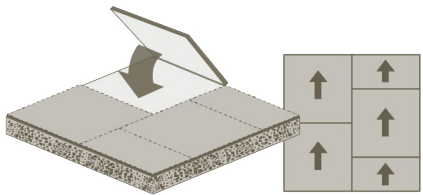

Offset front and back tile joints with arrows facing in the same direction.

### Non Directional Installation

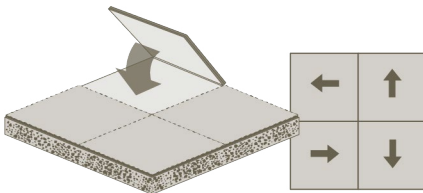

Lay tiles in any direction without regard for the arrows.

### Brick Installation

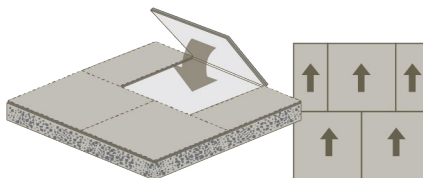

Offset the side joints of the tiles with arrows facing in the same direction.

## 25CM X 1M SKINNY PLANK TILES

### Ashlar Installation

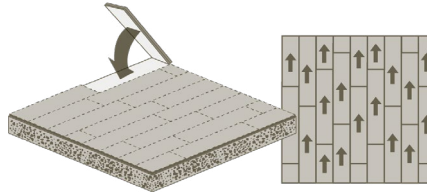

Offset the front and back tile joints. We recommend a variable drop ashlar for our Skinny Planks, as shown here, but our products can also be installed with a half drop ashlar.

### Herringbone Installation

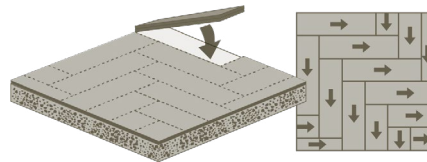

Lay tiles in an L pattern.

## 50CM X 1M PLANK TILES

### Ashlar Installation

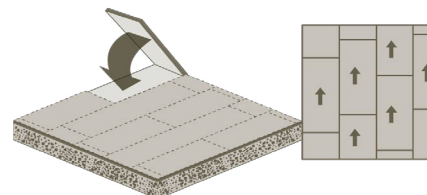

Offset front and back tile joints.

### Herringbone Installation

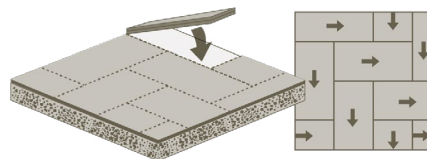

Lay tiles in an L pattern.

NOTE: INTERFACE ASSUMES NO LIABILITY FOR ISSUES RELATED TO OR RESULTING FROM INSTALLING OUT OF SPECIFICATION, INCLUDING, BUT NOT LIMITED TO, RECOMMENDED INSTALLATION METHOD.

# Adhesive Installation

## APPLYING ADHESIVE

### Full Spread Adhesive Application

Apply adhesive with a 1/16" x 1/32" x 1/32" U-notch trowel. Expect a spread rate of 220-260 square feet per gallon.

### Adhesive in Special Situations

Flatwire - never apply adhesive directly over flatwire. The flatwire may be damaged if the tiles need to be removed.

Uneven areas - any surface that cannot be leveled may require adhesive or double-sided tape to hold a tile in place.

## Tile Installation (Laying Tiles)

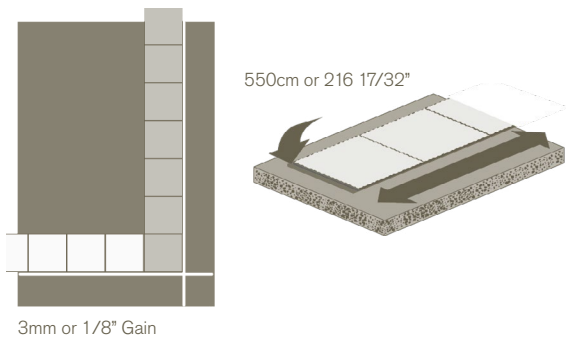

### LAYING TILES

Lay an initial tile at the established starting point. Following the center lines closely, lay an anchor row of 10 additional tiles aligned with the center line. In smaller rooms, your anchor rows may consist of fewer than 11 tiles.

Measure your anchor rows. For an installation of square tiles, each should equal 550 cm (11 tiles x 50 cm each, or 216 17/32") with no more than a 3mm (1/8") gain. If the gain is more than 3 mm, the tiles aren't tight enough and should be laid again. After relaying, measure again. If tiles are less than 550 cm they are too tight and should be laid again.

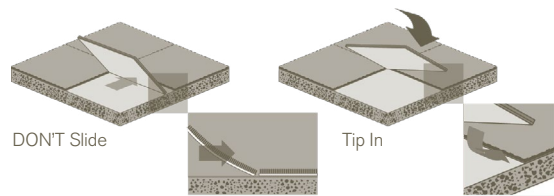

### Tip Into Place

Don't position tiles by sliding them across the adhesive. This will cause the corner to bend under. Instead, brush the pile back with one hand, then tip a corner of the tile into place. Position the rest of the tile once the corner is properly aligned. Do not catch the pile in the joints.

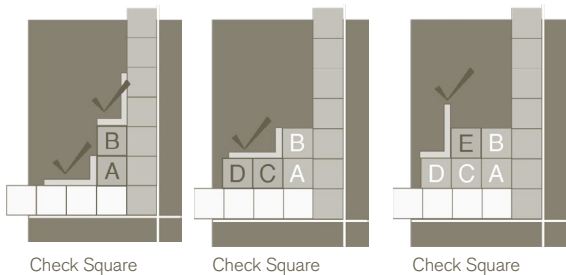

### Lay Tiles in Step or Pyramid Pattern

1. Lay two tiles vertically, and check that they are square to the anchor rows.
2. Lay two tiles horizontally, and check that they are square to the anchor rows.
3. Lay one tile to complete the step.
4. Follow the ABCD pattern laid out here until you reach the end of your anchor rows. Repeat laying anchor rows and ABCD patterns in all quadrants until complete.

## Tile Installation (Laying Tiles Continued)

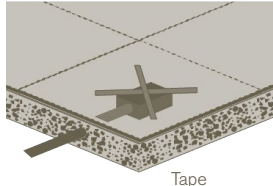

### Floor Outlets

Floor outlets are usually wired after carpet tiles have been installed. Consequently, you should install tiles directly over floor outlets and mark the location with tape. This way, it will be easy to see which tiles need to be lifted for cutouts later.

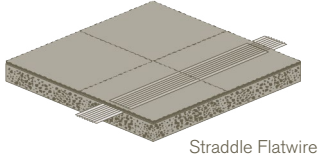

### Flatwire

Tile layout should allow flatwire to be centered under a row of tile.

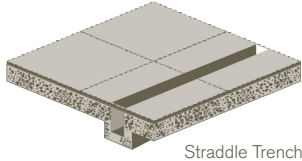

### Trench Headers

Tile layout should allow trench headers to be centered under a row of tile. Secure the tiles on either side of trench headers with adhesive. This will prevent the installation from shifting while servicing trench headers.

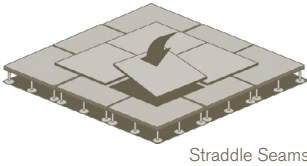

### Raised Access Floors

Raised access floor panels are susceptible to subtle flexing. To ensure uniform appearance, avoid matching raised access floor seams with tile joints.

## Tile Installation (Cutting Tiles)

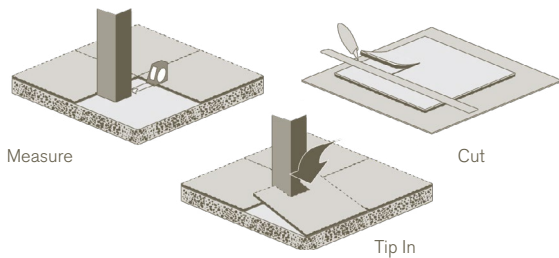

Tiles adjacent to fixtures, architectural elements and walls need to be cut. Follow these guidelines:

- If practical, remove the base molding before installing perimeter tiles. Replace molding when finished.
- Replace blades often. Sharp blades make cutting quicker, easier and more precise.
- Never use other tiles as a cutting surface. Place tiles on layers of cardboard before cutting.
- Always secure cut tiles with adhesive.

## Preparing for Occupation

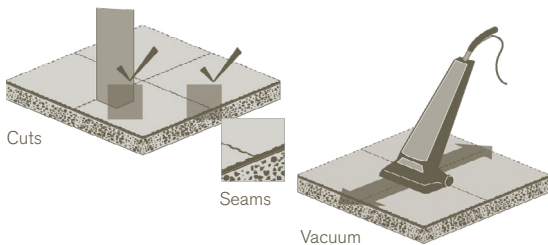

### Final Inspection and Vacuum

Inspect the entire installation, paying close attention to joints and any tiles that have been cut.

Vacuum the floor with a pile lifter. If you don't have a pile lifter, use an upright vacuum cleaner.

### Follow CRI Installation Standards

*In addition to the specific floor preparation and installation instructions detailed here, the Carpet and Rug Institute's Carpet Installation Standard must be followed. Please note that many of the Interface installation requirements may exceed or differ from those in the CRI Standard. In the event of conflict between the Interface Installation Instructions and the CRI Standard, you should follow the Interface Installation Instructions.*

### Prior To Installation

#### **The following testing protocol should be followed when concrete does not meet the requirements for “No Test”**

Moisture and pH testing at the installation site are not the responsibility of Interface. Concrete should be tested for alkalinity using an approved pH test kit. The approved pH test kit should include pH test strips capable of measuring a range of 0 -14 along with deionized or distilled water. The area to be tested must be weather-tight and conditioned, via the building's HVAC system, to a temperature range of 65° - 85° Fahrenheit (18.3° - 29.4° Celsius) and a relative humidity range of 45% - 65%. These temperature and humidity ranges must be maintained for at least 48 hours prior to commencing the test and at all times during the test. The concrete surface temperature should not be less than 65° Fahrenheit (18.3° Celsius).

All adhesives, coatings, finishes, dirt, curing compounds, sealants and other substances should be removed from the area to be tested. Non-chemical methods, such as sanding, grinding, or bead blasting should be used to remove these substances to achieve an appropriate state for testing. Any cleaning should take place a minimum of 48 hours before testing.

Once the above conditions have been met:

1. Abrade the surface using 100 grit sandpaper to a minimum depth of 1/32" but no more than 1/8".
2. Apply a small amount (approximately 1" in diameter) of de-ionized or distilled water.
3. Allow the de-ionized/distilled water to stand for 60 seconds.
4. Dip the 0-14 pH test strip into the puddle and remove.
5. Allow the test strip to stand for 15 seconds.
6. Compare to the pH chart in the test kit to determine pH level.
7. At least three pH tests must be performed for the first 1,000 square feet of space. One additional test should be performed for each additional 1,000 square feet thereafter.

The concrete slab should have an alkalinity level within the range as set forth on p. 2 to be suitable for carpet installation without a primer. **Refer to the chart on p. 2.** If pH levels fall outside of acceptable ranges STOP, and DO NOT proceed with installation. Call the Interface Americas Help Desk. U.S. (877) 733-7403 / Canada (888) 244-2972.

NOTE: Results obtained by this method reflect only the conditions of the concrete at the time of testing. Stated pH limitation must be maintained for the life of the installation to avoid installation and product failures and to preserve warranty coverage.

# Directives d'installation des carreaux CQuest<sup>MC</sup> Bio et CQuest<sup>MC</sup> BioX

**Interface**<sup>®</sup>  
Révision : 12 avril 2021

## Remarques importantes

---

Ces directives présentent la plupart des procédures d'installation. Si vous vous trouvez dans une situation qui n'est pas abordée dans le présent document ou qui exige des directives plus précises, veuillez communiquer avec le Centre d'aide technique d'Interface au 1 888 224-2972 (Canada) ou au 1 877 733-7403 (É.-U.).

Tous les carreaux de tapis doivent être inspectés minutieusement avant l'installation pour déceler tout dommage ou défaut. Interface ne pourra être tenue responsable des coûts liés au remplacement ou à la réparation de carreaux défectueux ou endommagés ayant été installés alors que les défauts ou dommages étaient détectables avant l'installation.

Si, durant l'installation, vous constatez un défaut ou une situation qui risque de compromettre l'installation ou de nuire à celle-ci, vous devez ARRÊTER immédiatement l'installation et communiquer avec le Centre d'aide technique d'Interface au 1 888 224-2972 (Canada) ou au 1 877 733-7403 (É.-U.).

Les carreaux de tapis sont couverts par la Garantie standard des produits d'Interface. Si vous n'avez pas d'exemplaire de la Garantie standard des produits d'Interface et souhaitez en obtenir un, veuillez communiquer avec le Centre d'aide technique d'Interface au 1 888 224-2972 (Canada) ou au 1 877 733-7403 ou visiter notre site Web à l'adresse [www.interface.com/garantie](http://www.interface.com/garantie).

À MOINS D'INDICATIONS CONTRAIRES DANS LA GARANTIE STANDARD DE SES PRODUITS, INTERFACE NE FAIT AUCUNE DÉCLARATION NI N'OFFRE AUCUNE GARANTIE, EXPRESSE OU TACITE, EN CE QUI A TRAIT NOTAMMENT À LA QUALITÉ MARCHANDE OU À LA CONVENANCE DE SES PRODUITS POUR UN USAGE PARTICULIER, ET SE DÉGAGE PAR LA PRÉSENTE DE TOUTE RESPONSABILITÉ À CET ÉGARD.

Sans préjudice de la portée de ce qui précède, Interface n'est pas responsable pour les déchirures, les brûlures, les coupures, les fils tirés ni les autres dommages, détériorations, problèmes ou pertes causés par un usage abusif ou inadéquat, la négligence, une installation incorrecte, un entretien inadéquat, une inondation, l'utilisation sur les marches d'un escalier, l'utilisation d'équipement sportif ou l'installation sur une surface soumise à une pression hydrostatique ou en présence d'infiltration d'eaux souterraines. Interface n'est pas responsable de l'état de la surface du plancher brut. L'installateur est responsable du succès de l'installation. Lorsque requises ci-dessous, les analyses du taux d'humidité et de pH sur les lieux de l'installation ne relèvent pas d'Interface, et les problèmes liés à une humidité excessive ou à un pH inadéquat sont expressément exclus de la présente garantie, à moins d'une disposition expresse dans la présente garantie ou dans la garantie du produit d'Interface. La garantie d'Interface ne couvre ni les problèmes ni les dommages liés à l'utilisation d'un adhésif ou d'une technique d'installation non recommandés ou au non-respect des conditions d'installation prescrites.

**AVERTISSEMENT : SI VOUS DÉTECTEZ LA PRÉSENCE DE MATÉRIAUX CONTENANT DE L'AMIANTE OU CELLE DE TOUTE AUTRE MATIÈRE DANGEREUSE PENDANT L'INSTALLATION, ARRÊTEZ IMMÉDIATEMENT ET OBTENEZ L'AIDE D'UN CONSULTANT OU D'UN ENTREPRENEUR QUALIFIÉ EN MATIÈRE DE MESURES CORRECTIVES AVANT DE CONTINUER.**

**Les directives d'installation pour les carpettes sont accessibles en ligne à [interface.com/install](http://interface.com/install).**

**Les directives d'installation des produits peuvent être modifiées. Vérifiez les mises à jour sur le site Web [interface.com/install](http://interface.com/install) immédiatement avant l'installation.**

## Pre-Installation Visit

---

18,3 °C (65 °F) à  
29,4 °C (85 °F)

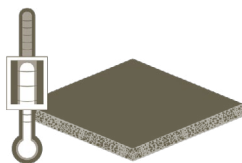

Il est important de laisser tous les produits s'acclimater avant l'installation. Le site doit donc être complètement scellé (fenêtres et portes extérieures bien installées) avant le début de l'installation ou de la préparation du plancher. Le site, le revêtement de plancher et l'adhésif doivent être à une température entre 18,3 °C (65 °F) et 29,4 °C (85 °F) et à une humidité ambiante entre 45 % et 65 % au moins 48 heures avant l'installation, pendant celle-ci et en tout temps après. La température du substrat doit être d'au moins 3 °C (5 °F) de plus que le point de rosée. Le moyen le plus facile d'atteindre ces conditions est par l'utilisation d'un système de chauffage, de ventilation et de climatisation.

## ESSAIS D'HUMIDITÉ

Les essais d'humidité ne sont pas requis pour toutes les installations. Consultez les renseignements ci-dessous pour savoir s'ils sont nécessaires pour le site visé.

### SITUATIONS NE NÉCESSITANT PAS D'ESSAI –

Si le béton respecte les conditions énoncées à la page 1 ET correspond à l'une des situations suivantes, AUCUN essai d'humidité (humidité relative, impédance) ou d'alcalinité (pH) n'est requis.

1. Nouvelle construction de béton au niveau du sol ou au-dessus du niveau du sol datant d'au moins 60 jours.
2. Rénovation de béton existant au niveau du sol avec pare-vapeur fonctionnel/intact (ASTM E-1745).
3. Rénovation de substrat de béton existant au-dessus du niveau du sol.

Pour les situations ci-dessus, Interface exige l'utilisation de l'adhésif HM99 High Moisture Adhesive de XL Brands.

### AUTRES CONDITIONS DU BÉTON -

Si le projet ne correspond pas à l'une des situations ci-dessus, des essais sont nécessaires. C'est le cas pour le béton au niveau du sol où la présence ou l'efficacité du pare-vapeur est inconnue (conformément aux normes ASTM E-1745, Classe B et ACI 302-2001). Le conditionnement requis du site doit aussi avoir été effectué.

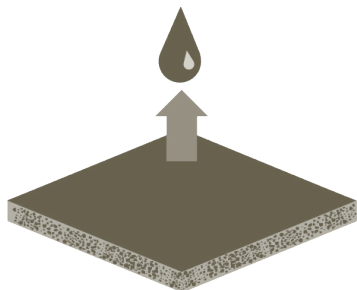

Avant l'installation, toute surface de béton, peu importe son âge, doit répondre aux exigences d'humidité et de pH décrites ci-dessous et convenir à l'installation de carreaux de tapis selon les présentes directives. Les conditions d'humidité du béton doivent être déterminées au moyen de la méthode d'essai de l'humidité relative avec sonde in situ (ASTM F2170). La sonde doit être entretenue et calibrée selon les directives du fabricant et à la fréquence recommandée par celui-ci. Les certificats de calibration doivent être conservés aux fins de validation des essais.

Interface permet l'installation de carreaux de tapis dans diverses conditions, selon le type de dalle et les résultats des essais d'humidité et de pH au moment de l'installation. Pour des résultats optimaux, vous devez utiliser le test de pH créé par Interface pour effectuer ces essais (voir « **Pratique standard pour la vérification du pH des planchers de béton** », p. 11).

Système d'endos de carreaux de tapis	Système d'installation ou adhésif approuvé	Apprêt requis	Limite d'humidité relative	Limite de pH à la surface (doit être mesuré selon le protocole d'Interface)
CQuest <sup>MC</sup> Bio CQuest <sup>MC</sup> BioX	Adhesive 2500 Plus (Canada) ou Adhesive 2000 Plus (É.-U.) de XL Brands	Aucun	90 %	Entre 7 et 10
		RH95 de XL Brands	95 %	Entre 7 et 11
	HM99 High Moisture Adhesive de XL Brands	Aucun	95 % selon la norme ASTM F2170 4 % selon la norme ASTM F2659 (les deux méthodes de mesure sont requises)	Entre 8 et 12

Toutes les exigences écrites concernant l'application des produits de XL Brands, notamment les protocoles de mesure de l'humidité et du pH, doivent être respectées pour que la garantie d'Interface s'applique. Pour en savoir plus sur l'utilisation adéquate des produits XL Brands, communiquez avec votre représentant d'Interface ou visitez le [www.xlbrands.com](http://www.xlbrands.com).

### Application d'adhésif sur toute la surface

Appliquez l'adhésif à l'aide d'une truelle à encoches en U de 1,6 x 0,8 x 0,8 mm (1/16 x 1/32 x 1/32 po). Le taux d'étalement attendu est de 20,4 à 24,15 m<sup>2</sup> (220 à 260 pi<sup>2</sup>) par gallon.

Les adhésifs 2000 Plus, 2500 Plus et HM99 de XL Brands sont des adhésifs sensibles à la pression et permettent une certaine modularité; par contre, l'adhésif HM99 est plus tenace, et vous pourriez avoir à forcer davantage pour soulever et replacer les carreaux. Nous ne recommandons pas de poser les carreaux sur l'adhésif humide, mais plutôt de le laisser sécher complètement, jusqu'à ce qu'il n'y ait plus de transfert.

N.B. : Les essais d'humidité et de pH ne révèlent que l'état du béton au moment de l'essai. Les limites d'humidité et de pH énoncées précédemment doivent être respectées avant, pendant et en tout temps après l'installation pour prévenir des défaillances ou des problèmes d'installation et pour maintenir la validité de la garantie. Si les valeurs d'humidité relative ou de pH obtenues lors des essais dépassent les limites prescrites, ARRÊTEZ le travail et NE FAITES PAS l'installation. Demandez l'aide d'Interface avant de continuer. Consultez la section « Préparation du plancher brut » pour en savoir plus sur les problèmes liés à l'état de la surface de la dalle de béton avant l'installation.

N.B. : Les essais d'humidité et d'alcalinité nécessaires avant l'installation doivent être effectués conformément aux normes de l'ASTM. Selon les lignes directrices du Carpet and Rug Institute (CRI), il est recommandé de faire appel à un consultant indépendant qualifié pour effectuer ces essais. Interface ne pourra être tenue responsable des défaillances, des problèmes et des dommages découlant d'un taux d'humidité élevé, d'une alcalinité élevée ou de l'état de la surface du plancher brut.

N.B. : Un nouveau béton ou un béton nu est défini comme étant un béton libre de tout résidu d'adhésif, de peinture, de scellant, d'apprêt ou de tout autre produit appliqué sur celui-ci.

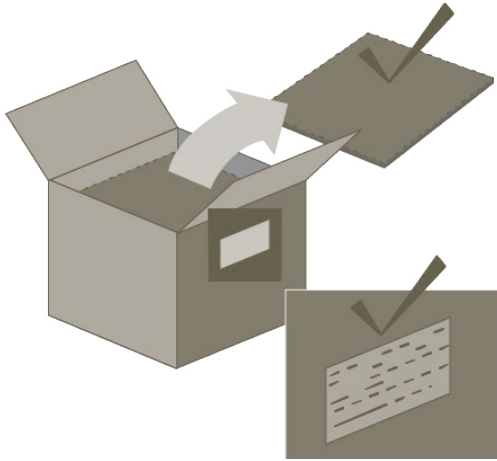

INSPECTEZ LES CARREAUX DE TAPIS D'INTERFACE POUR VÉRIFIER QU'ILS CORRESPONDENT À VOTRE COMMANDE. SI VOUS INSTALLEZ LE MAUVAIS PRODUIT OU UN PRODUIT DE LA MAUVAISE COULEUR, INTERFACE NE SERA PAS TENUE DE CORRIGER LA SITUATION.

Les étiquettes sur chaque boîte indiquent le style, le motif, la couleur, le numéro de tirage et le lot de teinture du produit. Vérifiez que le style, le motif et la couleur correspondent aux produits commandés pour chacune des aires de votre installation.

Assurez-vous d'avoir la bonne quantité de carreaux de tapis et d'utiliser la méthode appropriée pour l'installation, et aussi d'avoir une quantité suffisante de carreaux pour disposer d'une réserve en cas de futurs remplacements.

Ouvrez et inspectez toutes les boîtes pour voir si elles contiennent des carreaux endommagés ou défectueux. Si vous en trouvez, communiquez avec le Centre d'aide technique d'Interface au 1 888 224-2972 (Canada) ou au 1 877 733-7403 (É.-U.).

### ÉCLAIRAGE

Veillez à disposer d'un éclairage en plongée adéquat. Idéalement, l'éclairage sera identique à celui qui sera installé pour les utilisateurs finaux ou le reproduira.

LES CARREAUX DE TAPIS DOIVENT ÊTRE INSTALLÉS UNE FOIS TOUS LES AUTRES TRAVAUX DE CONSTRUCTION TERMINÉS. ÉVALUEZ SOIGNEUSEMENT TOUS LES RISQUES SI L'ON VOUS DEMANDE D'INSTALLER LES CARREAUX DE TAPIS DE FAÇON TROP HÂTIVE. SI LES CARREAUX DE TAPIS SONT INSTALLÉS AVANT LA FIN DES TRAVAUX DE CONSTRUCTION, LES TACHES, LA SALETÉ OU TOUT AUTRE DOMMAGE CAUSÉ PAR D'AUTRES TRAVAILLEURS PEUVENT ANNULER LA GARANTIE DU PRODUIT.

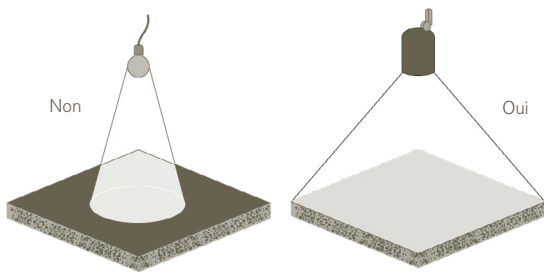

## Préparation du plancher brut (béton)

### INSTALLATION SUR UNE SURFACE EN BÉTON

Avant l'installation, toute surface de béton, peu importe son âge, doit répondre aux exigences décrites ci-dessous et convenir à l'installation de carreaux de tapis selon les présentes directives.

#### Préparation du substrat

- Il faut inspecter le substrat pour confirmer qu'il est complètement sec, propre, poreux, lisse et solide. Il doit être exempt de poussière, de saleté, de peinture, de graisse, de solvant, de cire, de marques, d'huile, d'agent fongicide, de sel alcalin, de carbonatation excessive, de laitance, de moisissure, de produits de cure, de produit antiadhérent, de produit chimique d'ignifugation, de scellant, d'adhésif ou de tout autre corps étranger pouvant nuire à l'adhésion directe du revêtement de plancher ou pouvant le tacher ou le décolorer. À noter que l'adhésif colle au matériau qu'il touche. S'il est appliqué sur de vieux résidus d'adhésif ou sur un revêtement mou, cassant, peu solide ou mal collé au substrat, l'installation complète est compromise. Si ces résidus ne sont pas retirés, c'est à eux que le nouveau revêtement de plancher se collera. On voit le plus souvent une délamination dans les zones à fort achalandage où le substrat n'a pas été correctement préparé. Toute préparation du substrat doit respecter les directives applicables des normes ASTM F710 et CRI 104.
- La température à la surface des planchers chauffants ne doit pas dépasser 29,4 °C (85 °F).
- L'adhésif et le revêtement de plancher ne doivent pas être installés sur un substrat où des composés de silicate ont été appliqués ou entraînés, ou où des nettoyants chimiques ou à base de solvant ou des dissolvants d'adhésif ont été utilisés.
- Les surfaces de béton compromises par des forces externes, une pression hydrostatique ou une infiltration d'eaux souterraines ne sont pas acceptables et sont expressément exclues de la garantie.
- Il faut utiliser du ciment Portland pour le ragréage, le nivellement et les couches d'enduit à la préparation du plancher.

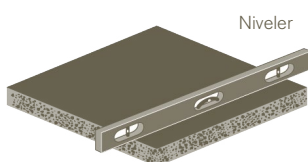

Voir la méthode avec règle droite de 3 m (10 pi). Par « niveler », on entend obtenir un écart d'au plus 0,64 cm (1/4 po) entre les mesures prises dans au moins 90 % des cas. Il ne doit jamais y avoir un écart de plus de 0,95 cm (3/8 po) entre deux mesures.

Le substrat doit être plat et lisse et présenter une inclinaison d'au plus 0,64 cm (1/4 po) sur toute distance de 3 m (10 pi). Nivelez le plancher conformément aux exigences de l'American Concrete Institute pour les bâtiments en béton, plus précisément en ce qui concerne la finition à la truelle et les tolérances de finition. Utilisez un produit cimentaire pour niveler la surface.

## Préparation du plancher brut (béton) (suite)

### INSTALLATION SUR UNE SURFACE EN BÉTON (suite)

- Les fissures, les trous et les autres irrégularités du substrat doivent être réparés avec un produit convenable à base de ciment Portland (Ardex Feather Finish, Ardex K-15, Henry's 547, Armstrong S-184, etc.) dans le plus strict respect des directives du fabricant.

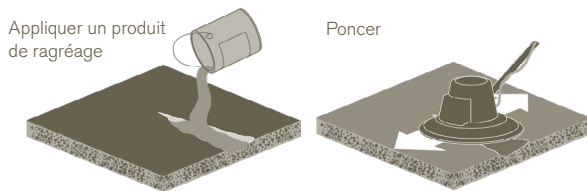

- Il faudra peut-être abraser les surfaces de béton excessivement dures ou lisses pour les rendre suffisamment poreuses. La préparation mécanique de la surface peut se faire par sablage par jet, par ponçage, par sablage ou par grenailage. La surface du béton doit avoir un profil CSP 1 ou 2 pour assurer une bonne adhérence. Pour tester la porosité, déposez une goutte d'eau de 0,05 ml sur la surface et observez l'absorption. Si l'eau n'est pas absorbée après une minute, la surface est considérée comme non poreuse. On peut généralement la rendre poreuse par des moyens mécaniques d'abrasion, de sablage ou de projection de billes.
- La porosité de la surface influence le temps de collage et de séchage de l'adhésif. Les adhésifs sèchent généralement beaucoup plus lentement sur un substrat non poreux que sur un poreux.
- Interface recommande d'apprêter toute surface poussiéreuse ou poreuse avec l'apprêt Prelude de XL Brands ou un produit semblable.
- Un essai d'adhérence doit être effectué avant l'installation.

N.B. : Les adhésifs, les produits à base de solvant et les autres contaminants doivent être retirés ou encapsulés avant l'application de l'adhésif et l'installation du tapis. Communiquez avec le Centre d'aide technique d'Interface au 1 888 224-2972 (Canada) ou au 1 877 733-7403 (É.-U.).

### Essai d'adhérence

Après la préparation du substrat, il faut effectuer un essai d'adhérence avant l'installation. L'utilisateur final est responsable de voir à l'application correcte d'un adhésif compatible avec le revêtement de plancher et les conditions du site. L'essai d'adhérence consiste en une simulation d'installation, à effectuer avant l'installation réelle du revêtement de plancher, permettant de savoir si l'adhésif fixera bien le revêtement de plancher au substrat. Cet essai permet de déterminer les caractéristiques de fonctionnement de l'adhésif, comme le temps d'ouverture et d'utilisation sur le site, et de repérer les problèmes potentiels d'adhérence au substrat ou au revêtement de plancher. Sélectionnez une zone d'au moins 0,3 m<sup>2</sup> (3 pi<sup>2</sup>) dans un endroit typique pour le substrat, appliquez-y l'adhésif et le revêtement de plancher en utilisant les mêmes techniques que celles prévues pour l'installation. Après 24 heures, vérifiez si la zone d'essai présente des problèmes. Le revêtement de plancher devrait être bien collé au substrat et dans la même position qu'il était à la pose. Au besoin, abrasez mécaniquement le substrat à une profondeur non traitée jusqu'à l'obtention d'un essai d'adhérence réussi.



## Préparation du plancher brut (sous-couche à base de plâtre)

### INSTALLATION SUR UNE SOUS-COUCHE À BASE DE PLÂTRE

Interface recommande d'installer la sous-couche à base de plâtre de façon à ce qu'elle résiste à une pression convenant à un environnement commercial (3 500 psi ou plus) pour aider à prévenir les fissures.

Interface recommande de sceller correctement la sous-couche à base de plâtre avant d'installer les carreaux de tapis. Le scellage de la surface du béton de plâtre permettra de pouvoir bien décoller le tapis de l'adhésif et de réduire la poussière naturellement libérée par les matériaux à base de plâtre.

L'installation sur une sous-couche à base de plâtre bien posée ne rendra pas nulle la Garantie standard des produits d'Interface, mais Interface n'assume aucune responsabilité quant aux problèmes liés à l'utilisation de plâtre ou d'un autre type de sous-couche. C'est pourquoi les réclamations en lien avec l'utilisation ou la défaillance de la sous-couche doivent être adressées à son fabricant ou son installateur.

## Préparation du plancher brut (bois, contreplaqué ou aggloméré de bois)

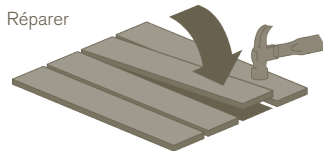

### INSTALLATION SUR DU BOIS, DU CONTREPLAQUÉ OU DE L'AGGLOMÉRÉ DE BOIS

Réparez les planches lâches ou brisées. Fixez-les à l'aide de clous-vis enduits de ciment 8-D.

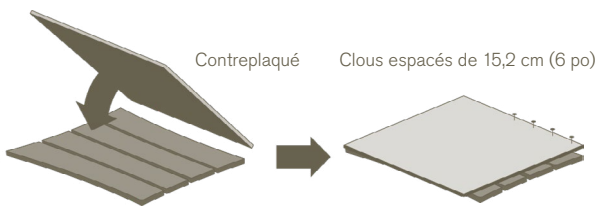

Si la plupart des planches sont trop usées ou enfoncées, il faut les recouvrir de contreplaqué pour l'extérieur A-D de 1,6 cm (5/8 po) fixé à l'aide de clous-vis enduits de ciment 8-D espacés de 15,2 cm (6 po). Poncez les joints jusqu'à ce qu'ils soient lisses.

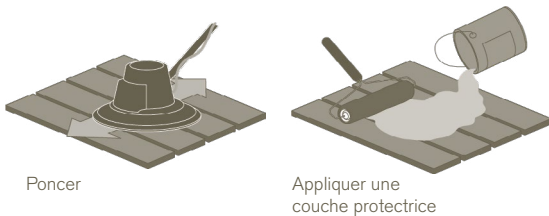

Poncez la surface jusqu'au bois nu. Enlevez la poussière en balayant la surface, puis en l'essuyant avec un chiffon de dépolissage. Toutes les surfaces en bois doivent être apprêtées avant l'application d'un adhésif. Interface recommande les produits TriSeal de XL Brands ou un produit semblable.

N.B. : Les adhésifs, les produits à base de solvant et les autres contaminants doivent être retirés ou encapsulés avant l'application de l'adhésif et l'installation du tapis. Communiquez avec le Centre d'aide technique d'Interface au 1 888 224-2972 (Canada) ou au 1 877 733-7403 (É.-U.).

## Préparation du plancher brut (vinyle)



### INSTALLATION SUR DES CARREAUX DE VINYLE

**AVERTISSEMENT : IL EST POSSIBLE QUE LE REVÊTEMENT DE SOL EXISTANT CONTIENNE DE L'AMIANTE OU D'AUTRES MATIÈRES DANGEREUSES. SI VOUS DÉTECTEZ LA PRÉSENCE DE TELLES MATIÈRES, ARRÊTEZ IMMÉDIATEMENT L'INSTALLATION ET OBTENEZ L'AIDE D'UN CONSULTANT OU D'UN ENTREPRENEUR QUALIFIÉ EN MATIÈRE DE MESURES CORRECTIVES AVANT DE CONTINUER.**

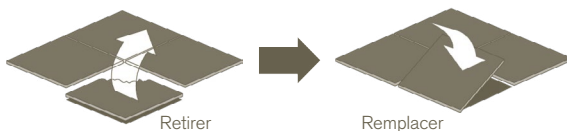

Utilisez un décapant sans solvant approprié ou une ponceuse pour enlever la couche de cire de la surface.

Enlevez tout carreau de vinyle endommagé ou lâche, et remplacez-le par un carreau de même épaisseur ou un produit de ragréage.

## Préparation du plancher brut (vinyle) (suite)

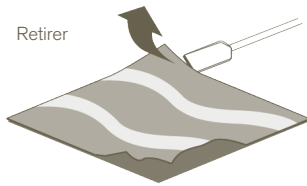

### INSTALLATION SUR UNE FEUILLE DE VINYLE

N'installez pas les carreaux de tapis d'Interface sur une feuille de vinyle si vous utilisez un adhésif. Enlevez d'abord la feuille de vinyle avec un grattoir, puis enlevez tout adhésif encore présent sur le plancher brut en le ponçant ou en le grattant et encapsulez le résidu. Suivez ensuite les instructions pour le type de plancher brut en place.

## Préparation du plancher brut (matériaux naturels)

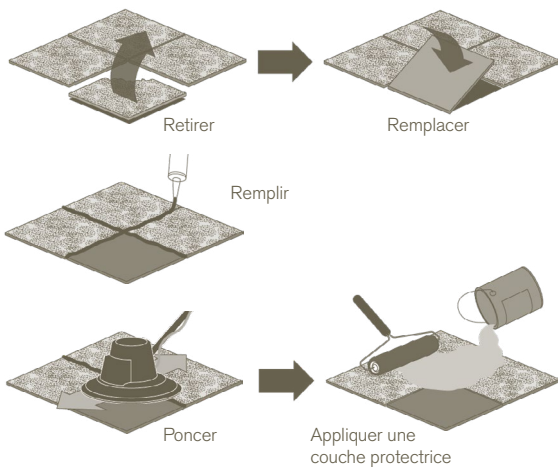

### INSTALLATION SUR DES MATÉRIAUX NATURELS

Dans le cas des matériaux naturels, comme le granito, le terrazzo, le marbre et le carrelage en céramique, cassez et enlevez tous les matériaux ou remplacez les parties endommagées par un matériau de la même épaisseur pour former un plancher plat et de niveau.

Ragrégez et remplissez les fissures et les irrégularités, y compris les lignes de joint, avec l'un des composés de ragréage approuvés suivants : enduits Ardex Feather Finish, Ardex K-15 et Henry's 547, ou un produit semblable à base de ciment.

N.B. : Certains produits de ragréage peuvent être mélangés à de l'eau, alors que d'autres doivent être mélangés à un additif au latex. Veuillez respecter les exigences et le mode d'emploi du fabricant.

Poncez la surface pour enlever tout fini brillant. Enlevez la poussière en balayant la surface, puis en l'essuyant avec un chiffon de dépoussiérage.

Toutes les surfaces poreuses doivent être apprêtées avant l'application d'un adhésif. Interface recommande les produits TriSeal de XL Brands ou un produit semblable.

## Préparation du plancher brut (faux-planchers)

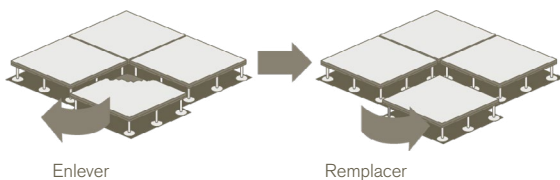

### INSTALLATION SUR UN FAUX-PLANCHER

Ragrégez ou remplacez tous les panneaux de plancher endommagés.

Enlevez du plancher toute saleté, graisse, huile ou peinture, tout scellant ou adhésif et toute autre matière.

N.B. : Les adhésifs, les produits à base de solvant et les autres contaminants doivent être retirés ou encapsulés avant l'application de l'adhésif et l'installation du tapis. Communiquez avec le Centre d'aide technique d'Interface au 1 888 224-2972 (Canada) ou au 1 877 733-7403 (É.-U.).

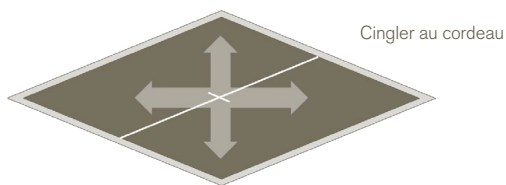

1. Mesurez la surface afin de déterminer le point central et faites-y une marque. Cinglez une ligne de craie au moyen du cordeau.

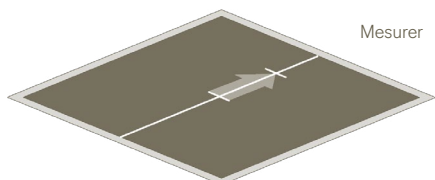

2. À partir du point central, mesurez 243,8 cm (8 pi) le long de la ligne. Faites une marque.

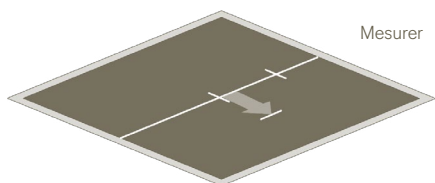

3. À partir du point central, mesurez 182,9 cm (6 pi) perpendiculairement à la ligne et faites une marque.

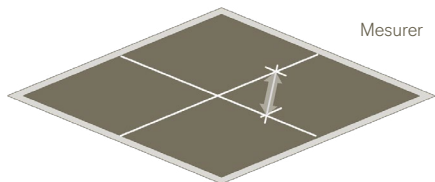

4. Mesurez la distance entre vos marques. Celle-ci doit être de 304,8 cm (10 pi) exactement. Le cas échéant, vos quadrants seront carrés. Cinglez une ligne de craie au moyen du cordeau entre vos deux marques.

N.B. : Si la pièce est trop petite pour les mesures ci-dessus, réduisez-les de moitié. Mesurez 121,9 cm (4 pi) à la verticale et 91,4 cm (3 pi) à l'horizontale. La distance entre vos deux marques devrait alors être de 152,4 cm (5 pi) exactement.

### DÉTERMINER SI LES LIGNES MÉDIANES DOIVENT ÊTRE DÉCALÉES

La nécessité de décaler une des lignes médianes, ou les deux, dépend de la méthode d'installation choisie et du format des carreaux (carrés ou planches).

Posez à sec (sans adhésif) une rangée de carreaux tout le long de vos lignes médianes perpendiculaires. Rendez-vous jusqu'aux murs.

Si nécessaire, décalez l'une des lignes médianes, ou les deux, pour vous assurer que la coupe à effectuer sur les carreaux du périmètre ne dépasse pas 25 cm (9,84 po) ou la moitié de leur largeur.

# Méthodes d'installation

Les méthodes d'installation approuvées varient selon le produit et figurent sur l'étiquette de la boîte. Une flèche est imprimée au dos de chaque carreau pour indiquer l'orientation.

## CARREAUX CARRÉS

### Installation monolithique

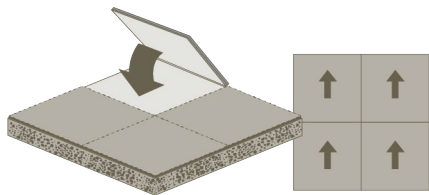

Orientez toutes les flèches dans la même direction.

### Installation de type quart de tour

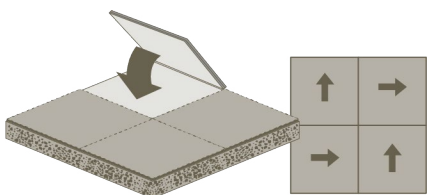

À l'installation, tournez les carreaux de sorte que chaque flèche soit orientée à 90° par rapport au carreau adjacent.

### Installation selon un motif de pierres de taille

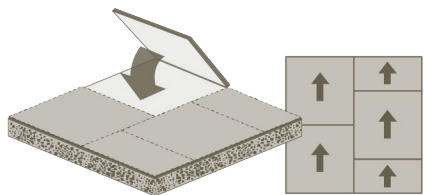

Décalez les joints avant et arrière des carreaux, tout en orientant les flèches dans la même direction.

### Installation non directionnelle

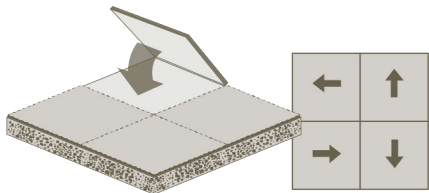

Posez les carreaux dans n'importe quel sens sans vous préoccuper des flèches.

### Installation selon un motif de briques

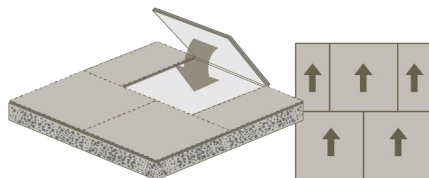

Décalez les joints latéraux des carreaux, tout en orientant les flèches dans la même direction.

## PLANCHES ÉTROITES (25 CM X 1 M)

### Installation selon un motif de pierres de taille

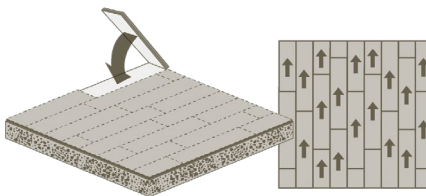

Décalez les joints avant et arrière des carreaux. Pour nos planches étroites, nous recommandons un motif de pierres de taille à décalage variable, comme illustré ici, mais l'installation avec décalage à la moitié est aussi possible.

### Installation selon un motif de chevrons

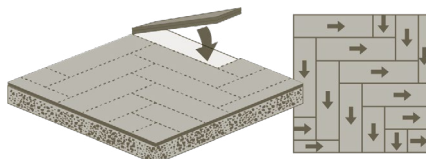

Disposez les planches en « L ».

## PLANCHES STANDARD (50 CM X 1 M)

### Installation selon un motif de pierres de taille

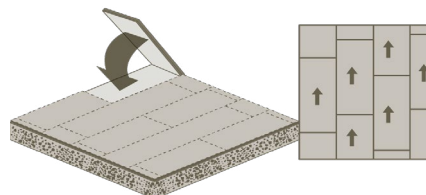

Décalez les joints avant et arrière des carreaux.

### Installation selon un motif de chevrons

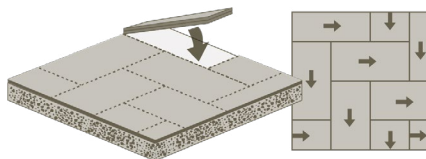

Disposez les planches en « L ».

N.B. : INTERFACE NE POURRA ÊTRE TENUE RESPONSABLE DES PROBLÈMES RÉSULTANT D'UNE INSTALLATION NON CONFORME AUX SPÉCIFICATIONS, Y COMPRIS, MAIS SANS S'Y LIMITER, À LA MÉTHODE D'INSTALLATION RECOMMANDÉE.

## APPLICATION DE L'ADHÉSIF

### Application d'adhésif sur toute la surface

Appliquez l'adhésif à l'aide d'une truelle à encoches en U de 1,6 x 0,8 x 0,8 mm (1/16 x 1/32 x 1/32 po). Le taux d'étalement attendu est de 20,4 à 24,15 m<sup>2</sup> (220 à 260 pi<sup>2</sup>) par gallon.

### Adhésif utilisé dans les cas spéciaux

Fil méplat : N'appliquez jamais un adhésif directement sur un fil méplat. Celui-ci risque d'être endommagé si l'on enlève les carreaux.

Surfaces inégales : Toute surface qu'il est impossible de niveler nécessitera peut-être l'utilisation d'un adhésif ou d'un ruban à double face pour retenir un carreau en place.

## Pose des carreaux

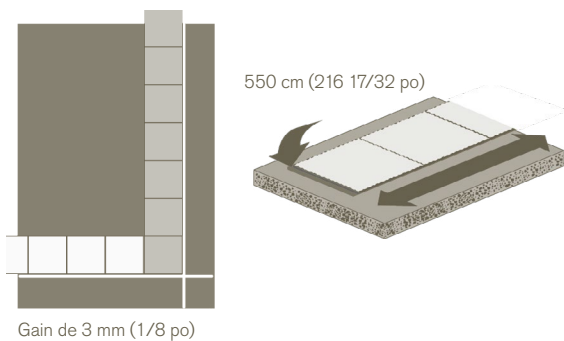

### POSE DES CARREAUX

Posez un premier carreau à la marque du point de départ. Posez ensuite des rangées d'ancrage de 10 carreaux supplémentaires chacune, bien alignées sur les lignes médianes. Dans les pièces plus petites, vos rangées d'ancrage peuvent contenir moins de 11 carreaux.

Mesurez vos rangées d'ancrage. Dans le cas de carreaux carrés, chaque rangée doit mesurer 550 cm (11 carreaux de 50 cm chacun ou 216 17/32 po au total) avec un gain maximal de 3 mm (1/8 po). Si le gain est supérieur à 3 mm, cela signifie que les carreaux ne sont pas assez serrés et qu'il vous faut refaire la pose. Après la nouvelle pose, mesurez le tout de nouveau. Si les carreaux couvrent moins de 550 cm, ils sont trop serrés et la pose doit être refaite.

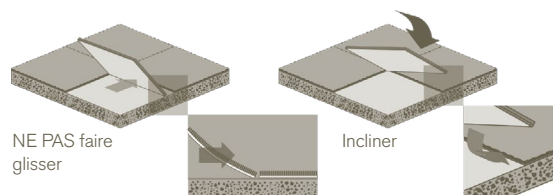

### Incliner le carreau pour le mettre en place

Ne faites pas glisser les carreaux sur l'adhésif pour les mettre en place. Les coins auraient alors tendance à se recourber vers le dessous. Brossez plutôt les poils vers vous d'une main, puis, de l'autre, inclinez un coin du carreau en le mettant en place. Positionnez le reste du carreau après en avoir correctement aligné le coin. Évitez de coincer les poils dans les joints.

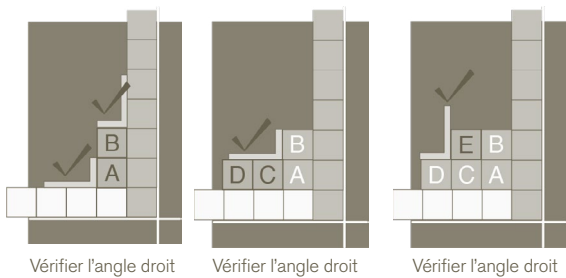

### Pose des carreaux selon un motif d'escalier ou de pyramide

1. Posez deux carreaux à la verticale et vérifiez qu'ils forment un angle droit avec les rangées d'ancrage.
2. Posez deux carreaux à l'horizontale et vérifiez qu'ils forment un angle droit avec les rangées d'ancrage.
3. Posez un carreau pour compléter la marche d'escalier.
4. Fuivez le motif ABCD ainsi défini jusqu'à ce que vous atteigniez la fin de vos rangées d'ancrage. Répétez la pose des rangées d'ancrage et des motifs ABCD dans tous les quadrants.

## Pose des carreaux (suite)

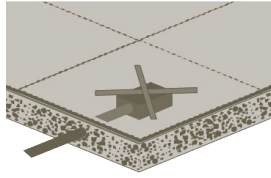

Marquer d'un ruban

### Prises de plancher

Les prises de plancher sont généralement câblées après l'installation des carreaux de tapis. Par conséquent, vous devez installer les carreaux directement sur les prises de plancher et marquer l'emplacement avec du ruban. De cette façon, il est facile de voir quels carreaux il faudra soulever pour les découper ultérieurement.

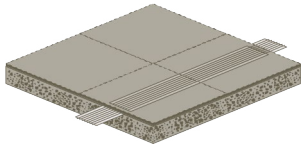

Chevaucher le fil méplat

### Fil méplat

Les carreaux doivent être posés de façon à ce que le fil méplat passe au centre d'une rangée de carreaux.

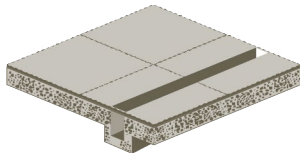

Chevaucher le collecteur en caniveau

### Collecteurs en caniveau

Les carreaux doivent être posés de façon à ce que les collecteurs en caniveau soient centrés sous une rangée de carreaux. Fixez les carreaux de chaque côté des collecteurs avec de l'adhésif. Vous éviterez ainsi que les carreaux ne se déplacent pendant l'entretien des collecteurs.

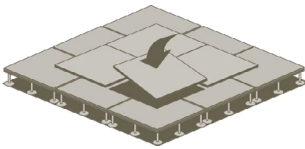

Chevaucher les joints du faux-plancher

### Faux-planchers d'accès

Les panneaux du faux-plancher d'accès peuvent s'incurver légèrement. Pour assurer une apparence uniforme, évitez d'aligner les joints du faux-plancher sur les joints des carreaux.

## Coupe des carreaux

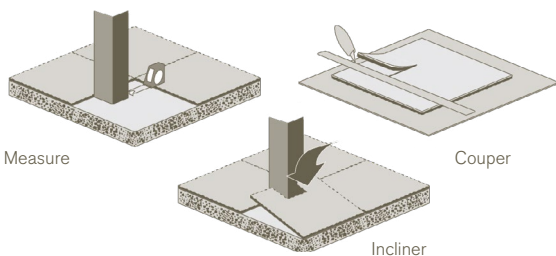

Mesure

Couper

Incliner

Il faut découper les carreaux adjacents aux accessoires fixes, aux éléments d'architecture et aux murs. Voici la marche à suivre :

- Si possible, enlevez les plinthes avant d'installer les carreaux périphériques. Remplacez-les après la pose.
- Remplacez fréquemment la lame du couteau. Une lame tranchante permet une coupe plus rapide, plus facile et plus précise.
- N'utilisez jamais d'autres carreaux comme surface de coupe. Placez les carreaux sur plusieurs couches de carton avant de les couper.
- Fixez toujours les carreaux coupés avec de l'adhésif.

## Préparation en vue de l'occupation

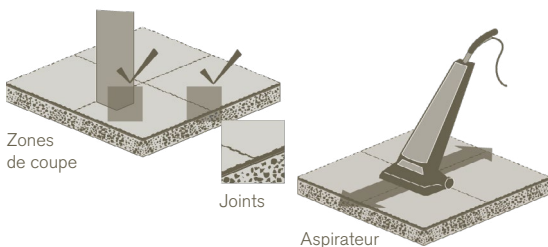

Zones de coupe

Joints

Aspirateur

### Inspection finale et passage de l'aspirateur

Inspectez toute l'installation, en particulier les joints et tout carreau qui a été coupé.

Passer l'aspirateur sur le plancher en utilisant un râtelier à tapis. Si vous n'en avez pas, utilisez un aspirateur vertical.

### Respect des normes d'installation du CRI

Outre les directives particulières de préparation du plancher et d'installation décrites dans le présent document, vous devez vous conformer à la norme d'installation des tapis commerciaux du Carpet and Rug Institute (CRI). Veuillez noter que bon nombre des exigences relatives à l'installation des produits d'Interface peuvent être plus rigoureuses que celles stipulées dans la norme du CRI ou en différer. En cas de divergences entre les présentes directives d'installation d'Interface et la norme du CRI, vous devez vous conformer aux directives d'installation d'Interface.

### Avant l'installation

**Voici le protocole à suivre lorsque le béton doit être mis à l'essai.** Moisture and pH testing at the installation site are not the responsibility of Interface. Les analyses du taux d'humidité et de pH sur les lieux de l'installation ne relèvent pas d'Interface. Il faut vérifier le pH des planchers de béton avec une trousse approuvée de mesure du pH. La trousse doit comprendre des bandes d'essai couvrant la plage de pH de 0 à 14 et de l'eau désionisée ou distillée. La zone devant faire l'objet des essais doit être à l'abri des intempéries et maintenue, au moyen du système de chauffage, de ventilation et de climatisation de l'immeuble, à une température entre 18,3 °C (65 °F) et 29,4 °C (85 °F) et à une humidité relative entre 45 % et 65 %. Ces plages de température et d'humidité doivent être respectées pendant au moins 48 heures avant le début des essais et en tout temps durant ceux-ci. La température de la surface de béton ne doit pas descendre sous 18,3 °C (65 °F).

Les adhésifs, les revêtements, les finis, les saletés, les produits de cure, les scellants et les autres substances doivent être retirés de la zone d'essai. Utilisez des méthodes non chimiques, par exemple le sablage, le polissage ou le grenailage, pour retirer ces substances et obtenir les conditions convenant aux essais. Le nettoyage doit se faire au moins 48 heures avant les essais.

Une fois ces conditions réunies, voici la marche à suivre :

1. Abrasez la surface à l'aide d'un papier sablé de grain 100 sur une profondeur d'au moins 0,8 mm (1/32 po), sans excéder 3,1 mm (1/8 po).
2. Appliquez une petite quantité, environ 2,5 cm (1 po) de diamètre, d'eau désionisée ou distillée sur la surface.
3. Laissez l'eau reposer 60 secondes.
4. Trempez la bande d'essai du pH (0 à 14) dans la flaqué et retirez-la.
5. Laissez la bande reposer 15 secondes.
6. Comparez la bande au tableau de la trousse pour déterminer le pH.
7. Effectuez au moins trois mesures du pH pour la première section de 1 000 pi<sup>2</sup>, puis au moins une mesure supplémentaire pour chaque autre section de 1 000 pi<sup>2</sup>.

Le pH de la dalle de béton doit correspondre à la plage indiquée à la page 2 pour que l'on puisse y installer le tapis sans utiliser d'apprêt (voir le tableau de la page 2). Si le pH n'est pas dans cette plage, ARRÊTEZ toute procédure et N'EFFECTUEZ PAS l'installation. Communiquez avec le Centre d'aide technique d'Interface Americas au 1 888 224-2972 (Canada) ou au 1 877 733-7403 (É.-U.).

N.B. : Les résultats de cette méthode ne reflètent que les conditions du béton au moment de l'essai. Les limites de pH énoncées précédemment doivent être respectées durant toute la durée de vie du produit pour maintenir la validité de la garantie et pour prévenir des défaillances d'installation et de produit.

# Instrucciones de instalación para Bases CQuest™ Bio y CQuest™ BioX

**Interface**

Rev. 04/12/21

## Información importante

---

Estas instrucciones de instalación cubren la mayoría de los procedimientos de instalación. Si se presenta una situación que no se aborda en esta guía o que requiere asistencia específica, comuníquese con el servicio técnico de Interface al 1 888 224-2972 (Canadá) o al 1 877 733-7403 (Estados Unidos).

Todas las bases de alfombra deben inspeccionarse con cuidado para detectar daños o defectos antes de su instalación. Interface no será responsable de ningún costo asociado a la sustitución o reparación como resultado de la instalación de bases de alfombra dañadas o defectuosas cuando dichos daños o defectos se pudieran identificar antes de la instalación.

Si durante la instalación encuentra alguna condición o defecto que pueda poner en peligro la instalación o afectar su procedimiento, deberá DETENER la instalación de inmediato y comunicarse con el servicio técnico de Interface al 1 888 224-2972 (Canadá) o al 1 877 733-7403 (Estados Unidos).

Las bases de alfombra están garantizadas según la garantía estándar del producto de Interface. Si no tiene una copia de la garantía estándar del producto de Interface y quiere obtener una, comuníquese con el servicio técnico de Interface al 1 888 224-2972 (Canadá) o al 1 877 733-7403 (Estados Unidos) o visite nuestro sitio web en [www.interface.com/warranty](http://www.interface.com/warranty)

EXCEPTO POR LO EXPRESAMENTE DISPUESTO EN LA GARANTÍA ESTÁNDAR DEL PRODUCTO, INTERFACE NO FORMULA DECLARACIÓN O GARANTÍA ALGUNA, EXPRESA O IMPLÍCITA, INCLUYENDO, ENTRE OTROS, CUALQUIER GARANTÍA DE COMERCIABILIDAD O IDONEIDAD DE SUS PRODUCTOS PARA CUALQUIER PROPÓSITO PARTICULAR, Y POR ESTE MEDIO RENUNCIA A LAS MISMAS.

Sin perjuicio de lo anterior, Interface no será responsable de desgarros, quemaduras, cortes, tirones u otros daños, deterioro, problemas o pérdidas a causa del abuso, negligencia, uso inadecuado, instalación inapropiada, mantenimiento inapropiado, inundación, uso en escaleras o uso con equipos deportivos, o instalaciones en sustratos en los que exista presión hidrostática o intrusión de agua subterránea. Interface no es responsable de las condiciones del contrapiso. El instalador tiene la responsabilidad de conseguir una instalación exitosa. Cuando se requiera, a continuación, las pruebas de humedad y pH en el lugar de la instalación no son responsabilidad de Interface, y los problemas relacionados o derivados de la humedad y/o el pH excesivos se excluyen específicamente de la garantía de Interface, excepto en lo que se establece expresamente en este documento y en la garantía del producto de Interface. La garantía de Interface tampoco cubre ningún problema o daño que surja o esté relacionado con el uso de adhesivos o técnicas o condiciones de instalación no recomendadas.

**ADVERTENCIA: EN CASO DE ENCONTRAR CUALQUIER MATERIAL QUE CONTENGA ASBESTO U OTROS MATERIALES PELIGROSOS DURANTE LA INSTALACIÓN, SUSPENDA EL PROCESO DE INSTALACIÓN DE INMEDIATO Y SOLICITE LA ASISTENCIA DE UN ESPECIALISTA EN REPARACIONES O CONTRATISTA ANTES DE CONTINUAR.**

**Las instrucciones de instalación de las alfombras están disponibles en [interface.com/install](http://interface.com/install)**

**Las instrucciones de instalación de cualquier producto están sujetas a cambios. Compruebe las actualizaciones en nuestra página web [interface.com/install](http://interface.com/install) inmediatamente antes de la instalación.**

## Visita previa a la instalación

---

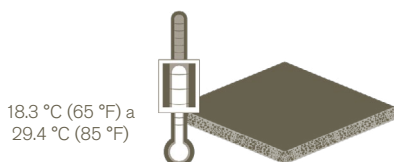

El acondicionamiento previo a la instalación es importante para todos los productos. Por lo tanto, el lugar de trabajo debe estar completamente sellado (todas las ventanas y puertas exteriores debidamente instaladas) antes de comenzar el proceso de instalación o antes de realizar cualquier preparación del piso. El lugar de trabajo, junto con los materiales de revestimiento del piso y el adhesivo, deben estar a una temperatura de entre 18.3 °C (65 °F) y 29.4 °C (85 °F) y a una humedad del aire del 45 % al 65 % durante al menos 48 horas antes, durante y de forma continua después de la instalación final. La temperatura del sustrato debe ser de al menos -15 °C (5 °F) más alta que el punto de condensación. Estas condiciones se consiguen mejor con un sistema de climatización en funcionamiento.



## PRUEBAS DE HUMEDAD

Las pruebas de humedad pueden no ser necesarias en todas las instalaciones. Revise la siguiente información para determinar si es necesario o no en el lugar de trabajo.

### SITUACIONES EN LAS QUE NO SE REQUIERE LA PRUEBA-

Si el concreto cumple con el acondicionamiento previo del sitio que se encuentran en la página 1 Y se ajusta a una de las tres situaciones siguientes, entonces NO se requiere la prueba de humedad (RH, impedancia) o de alcalinidad (pH).

1. Construcción nueva en concreto y sobre el nivel del piso con una antigüedad mínima de 60 días.
2. Renovación existente del concreto sobre el nivel del piso con retardador de vapor de humedad intacto/en funcionamiento (ASTM E-1745).
3. Renovación existente del sustrato de concreto sobre el nivel del piso.

Si se cumplen los criterios anteriores, Interface requiere: Adhesivo HM99 High Moisture de XL Brands.

### TODAS LAS DEMÁS SITUACIONES DEL CONCRETO -

Si el proyecto no se ajusta a una de estas tres situaciones, se requiere una prueba. Esto incluye que todo el concreto esté a nivel del piso en el que se desconoce la presencia y/o la eficacia de un retardador de vapor de humedad (de acuerdo con ASTM E-1745 Clase B y conforme a ACI 302-2001). Tenga en cuenta que el acondicionamiento previo del sitio debe cumplirse también en esta situación.

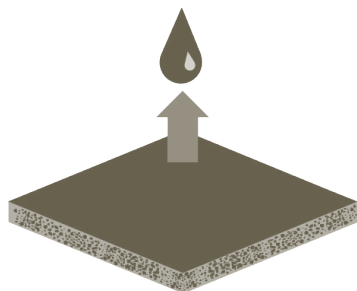

Antes de la instalación, todos los pisos de concreto, independientemente de su antigüedad, deben cumplir con los requisitos de humedad y pH que se indican a continuación, y deben ser adecuados para la instalación de bases de alfombra según lo establecido aquí. Las condiciones de humedad del concreto deben determinarse mediante el uso del método de prueba de humedad relativa (RH) con sonda in situ (ASTM F 2170). El dispositivo de prueba debe mantenerse y calibrarse adecuadamente según las especificaciones y recomendaciones de frecuencia del fabricante. Deben conservarse los certificados de calibración para la validación de las pruebas.

Interface permite la instalación de bases de alfombra bajo una variedad de condiciones según el tipo de losa y de los resultados de las pruebas de humedad y pH en el momento de la instalación. Para obtener los mejores resultados, requerimos la prueba de pH desarrollada por Interface. Consulte la **Práctica estándar para las pruebas de pH en pisos de concreto en la página 11.**

Sistema de protección del producto para alfombras	Sistema de instalación/ adhesivo	Imprimador requerido	Límite de humedad	Límite de pH de la superficie (Se debe usar el protocolo de prueba de pH de Interface)
CQuest™Bio CQuest™BioX	Adhesive 2000 Plus (Estados Unidos) o Adhesive 2500 Plus (Canadá) de XL Brands	Ninguno	RH hasta 90 %	Entre 7.0 y 10.0
		RH95 de XL Brands	RH hasta 95 %	Entre 7.0 y 11.0
	Adhesivo de alta resistencia a la humedad HM99 de XL Brands	Ninguno	RH hasta 95 % con ASTM F2170 Hasta 4 % con ASTM F2659 (Se requieren ambas pruebas)	Entre 8.0 y 12.0

Todos los requisitos escritos de XL Brands para la aplicación del producto incluyendo, entre otros, los protocolos de pruebas de humedad y pH, deben cumplirse para la elegibilidad de la garantía de Interface. Puede obtener más información sobre el uso adecuado de XL Brands con su representante local de Interface o visitando [www.xlbrands.com](http://www.xlbrands.com).

### Aplicación del adhesivo en toda la extensión

Aplique el adhesivo con una llana con ranura en U de 1,6 x 0,8 x 0,8 mm (1/16 x 1/32 x 1/32 in). Espere un rendimiento de 20,4 a 24,15 m<sup>2</sup> (220 a 260 ft<sup>2</sup>) por galón.

Los adhesivos de XL Brands 2000 Plus, 2500 Plus y HM99 son PSA (adhesivos sensibles a la presión) y permiten la modularidad, pero el HM99 es más agresivo y puede requerir más esfuerzo para recoger y recolocar las bases. No recomendamos instalar las bases en un adhesivo húmedo, sino dejar que el adhesivo se seque por completo para que no se transfiera antes de colocar las bases.

NOTA: Las pruebas de humedad y pH solo reflejan las condiciones del concreto en el momento de la prueba. Los límites establecidos de humedad y pH deben mantenerse antes, durante y en todo momento después de la instalación para evitar fallas en la instalación y en el producto, y para preservar la cobertura de la garantía. Si los resultados de las pruebas de humedad y/o pH están fuera de los límites permitidos, DETÉNGASE y NO SIGA con la instalación. Antes de continuar, solicite el asesoramiento de Interface. Consulte la sección Preparación del contrapiso para saber si existen otras cuestiones relacionadas con las condiciones de la superficie de la losa de concreto antes de la instalación.

NOTA: Las pruebas de humedad y alcalinidad necesarias antes de la instalación deben realizarse según las normas ASTM. Según las directrices del CRI, se recomienda que estas pruebas se realicen por un consultor de pruebas independiente y calificado. Interface no se hará responsable de los fallos, problemas o daños derivados de la alta humedad, alta alcalinidad u otras condiciones del contrapiso.

NOTA: El concreto nuevo o a la vista se define como un concreto libre de residuos de adhesivo, pintura, selladores, imprimaciones y otros materiales aplicados.

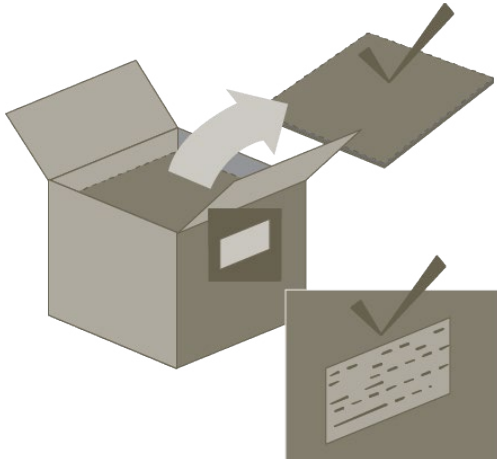

INSPECCIONE LAS BASES DE ALFOMBRA DE INTERFACE PARA ASEGURARSE DE QUE CUMPLEN LAS ESPECIFICACIONES DEL PEDIDO. SI SE INSTALA UN PRODUCTO O UN COLOR INCORRECTO, INTERFACE NO SERÁ RESPONSABLE DE CORREGIR EL PROBLEMA.

Las etiquetas de cada caja indican el estilo, el patrón, el color, el número de prueba y el lote de tinte del producto. Asegúrese de que el estilo, el modelo y el color coincidan con las especificaciones para cada área de la instalación.

Verifique que dispone de la cantidad correcta de material y que conoce el método de instalación adecuado. Además, asegúrese de disponer de suficientes bases vinílicas de repuesto para futuros reemplazos.

Abra todas las cajas para verificar que no haya bases dañadas o defectuosas. En dicho caso, comuníquese con el servicio técnico de Interface al 1 888 224-2972 (Canadá) o al 1 877 733-7403 (Estados Unidos).

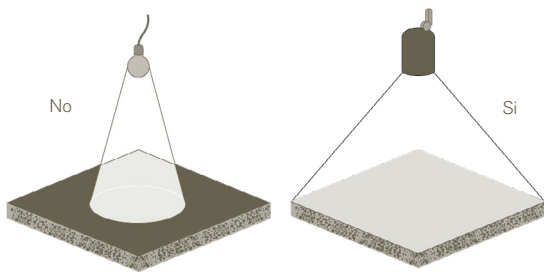

### ILUMINACIÓN

Asegúrese de que haya una iluminación superior adecuada. Idealmente, la iluminación debe imitar o tener las mismas condiciones que se esperan en el momento de la ocupación.

LA INSTALACIÓN DE LAS BASES DE ALFOMBRA DEBE SER EL ÚLTIMO PUNTO DEL PROGRAMA DE CONSTRUCCIÓN. CONSIDERE CUIDADOSAMENTE LOS RIESGOS SI SE LE PIDE QUE INSTALE LAS BASES DE ALFOMBRA DEMASIADO PRONTO. SI LAS BASES DE ALFOMBRA SE INSTALAN ANTES DE FINALIZAR LA CONSTRUCCIÓN, CUALQUIER MANCHA, SUCIEDAD O DAÑO QUE CAUSEN OTROS TRABAJOS PUEDEN ANULAR LA GARANTÍA DEL PRODUCTO.

## Preparación del contrapiso (concreto)

### INSTALACIÓN SOBRE CONCRETO

Antes de la instalación, todos los pisos de concreto, independientemente de su antigüedad, deben cumplir con los requisitos que se indican a continuación, y deben ser adecuados para la instalación de bases de alfombra según lo establecido aquí.

#### Preparación del sustrato

- Debe inspeccionarse el sustrato para asegurarse de que esté completamente seco, limpio, poroso, liso y estructuralmente firme. No deberá tener ningún material extraño que pueda impedir la unión del adhesivo, incluyendo polvo, suciedad, pintura, grasa, disolvente, cera, marcas, aceite, fungicidas, sales alcalinas, carbonatación excesiva, lechada, manchas de humedad, agentes de curado o desmoldeantes, productos químicos ignífugos, selladores o adhesivos existentes, o cualquier cosa que pueda interferir con el adhesivo, que evite una buena unión directamente con el sustrato o manche o decolore el revestimiento del piso. Recuerde que el adhesivo se adhiere al material que toca. Si se aplica sobre residuos de adhesivo o revestimientos antiguos que sean blandos, quebradizos o que no estén físicamente firmes o bien adheridos al sustrato, toda la instalación se ve comprometida. Si no se eliminan estos residuos, se convierten en el sustrato sobre el que se adherirá el nuevo revestimiento del piso. Las zonas de alto tráfico suelen ser las primeras en mostrar la separación de las capas del material sobre sustratos preparados de forma inadecuada. Todas las preparaciones del sustrato deben cumplir con las directrices apropiadas ASTM F710 y CRI 104.
- La temperatura de la superficie de los pisos con calefacción radiante no debe superar los 29.4 °C (85 °F).
- Los adhesivos y el posterior revestimiento del piso no deben instalarse sobre ningún sustrato en el que se hayan aplicado o dispersado compuestos de silicato, o en el que se hayan utilizado limpiadores químicos, disolventes o removedores de adhesivos.
- El concreto que esté comprometido por fuentes externas, la intrusión de agua subterránea y/o la presión hidrostática no son sustratos aceptables y están expresamente excluidos.
- Para la preparación del piso se requieren parches a base de cemento Portland, niveladores y capas de acabado.

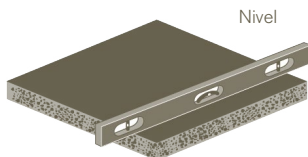

Método de referencia de borde recto de 3 m (10 ft). El nivel se define como una separación máxima de 0.64 cm (1/4 in) en el 90 % de las muestras tomadas. Ninguna muestra debe exceder una separación máxima de 0.95 cm (3/8 in).

El sustrato debe ser plano y liso y con una separación de 0.64 cm (1/4 in) en 3 m (10 ft). Nivele el piso según las normas indicadas en las especificaciones del American Concrete Institute para edificios de concreto en lo que respecta al acabado fratasado y a las tolerancias del acabado. Los compuestos de nivelación deben ser a base de cemento.

Nivele el piso según las normas indicadas en las especificaciones del American Concrete Institute para edificios de concreto en lo que respecta al acabado fratasado y a las tolerancias del acabado. Los compuestos de nivelación deben ser a base de cemento.

## Preparación del contrapiso (concreto, continuación)

### INSTALACIÓN SOBRE CONCRETO (continuación)

- Toda grieta, agujero u otra irregularidad del sustrato debe repararse con un buen producto a base de cemento Portland (Ardex Feather Finish, Ardex K-15, Henry's 547, Armstrong S-184 o un compuesto similar a base de cemento) cumpliendo estrictamente las directrices del fabricante.

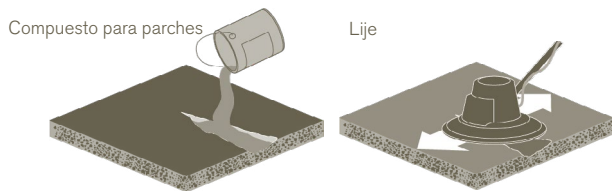

- Es posible que las superficies de concreto excesivamente duras o lisas necesiten desgastarse para conseguir porosidad. Una superficie preparada | mecánicamente puede lograrse mediante la limpieza abrasiva con chorro de arena, esmerilado, lijado y granallado. El perfil de la superficie de concreto (CSP) debe estar entre 1 y 2 para asegurar una adhesión adecuada. Se puede comprobar la porosidad de los sustratos de concreto colocando una gota de agua de 0.05 ml en la superficie para observar la absorción. Si el agua no se absorbe en un minuto, el piso debe considerarse no poroso. Las superficies de concreto no porosas generalmente se vuelven porosas mediante la abrasión mecánica, el lijado o la limpieza con chorro de granalla sobre esa superficie.
- La porosidad del sustrato afecta el tiempo de fijación del adhesivo y el tiempo de secado final. Por lo general, los adhesivos se secan más rápido sobre sustratos porosos, mientras que los adhesivos aplicados en sustratos no porosos pueden tardar mucho más en secarse.
- Interface recomienda que las condiciones con polvo y/o porosas sean imprimadas con Prelude de XL Brands o un producto similar.
- Antes de la instalación, se debe realizar una prueba de adhesión.

NOTA: Todos los adhesivos, materiales a base de disolventes y otros contaminantes deben eliminarse y encapsularse antes de la aplicación del adhesivo y la instalación de la alfombra. Comuníquese con el servicio técnico de Interface al 1 888 224-2972 (Canadá) o al 1 877 733-7403 (Estados Unidos).

### Prueba de adhesión

Después de cualquier preparación del sustrato, debe realizarse una prueba de adhesión antes de comenzar la instalación. El usuario final debe asegurarse de que se aplique una cobertura de adhesivo adecuada para el revestimiento del piso y de las condiciones del lugar de trabajo. Una prueba de adhesión es una instalación de prueba que se realiza antes de la instalación general del revestimiento del piso para indicar si el adhesivo se adherirá de forma satisfactoria al sustrato y al revestimiento del piso. Las pruebas de adhesión ayudarán a identificar tanto las características de trabajo del adhesivo, como el tiempo de fijación y de trabajo apropiados para las condiciones del sitio, y cualquier posible problema de adhesión al sustrato o al revestimiento del piso. Seleccione un área de aproximadamente 0.27 m<sup>2</sup> (3ft<sup>2</sup>) (como mínimo) en una ubicación típica del sustrato y coloque el adhesivo y el posterior revestimiento del piso utilizando las técnicas exactas que se utilizarán para la instalación. Después de 24 horas, observe la instalación de prueba para ver si existe algún problema evidente. El revestimiento del piso debe estar bien adherido al sustrato y permanecer en su posición dimensional de la forma en que fue instalado. Si fuera necesario, habría que perfilar mecánicamente la losa hasta una profundidad no tratada, hasta que se consiga una prueba de adherencia satisfactoria.

## Preparación del contrapiso (capa base de yeso)

### INSTALACIÓN SOBRE UNA CAPA BASE DE YESO

Para evitar el agrietamiento, Interface recomienda que se instale el producto a base de yeso para que pueda soportar 3500 psi o más (resistencia comercial).

Interface recomienda que se selle la capa base de yeso correctamente antes de instalar las bases de alfombra de Interface. El sellado de la superficie del concreto de yeso permite que la alfombra se desprenda correctamente del adhesivo y reduce el polvo natural de los materiales a base de yeso.

Una instalación sobre una capa base de yeso aplicada de manera adecuada no anula la garantía estándar para productos de Interface, pero Interface no asume ninguna responsabilidad por inconvenientes relacionados con el uso de yeso o cualquiera otra capa base. Por esta razón, se deben dirigir los reclamos relacionados con el uso o la falla de un producto de capa base al fabricante de la capa base o al individuo o individuos responsables de su aplicación.

## Preparación del contrapiso (madera, contrachapado o madera prensada)

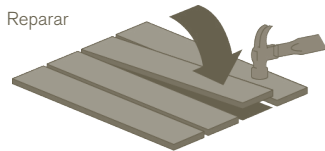

Reparar

### INSTALACIÓN SOBRE MADERA, CONTRACHAPADO O MADERA PENSADA

Repare las tablas sueltas o rotas. Asegure con clavos de rosca recubiertos de cemento 8-D.

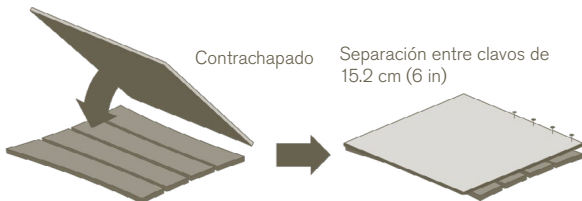

Contrachapado

Separación entre clavos de 15.2 cm (6 in)

Si la mayoría de las tablas están desgastadas o muy ahuecadas, cúbralas con madera contrachapada AD para exterior de 1.6 cm (5/8 in), asegurada con clavos de rosca recubiertos de cemento 8-D, separados por 15.2 cm (6 in). Lije las juntas para alisarlas.

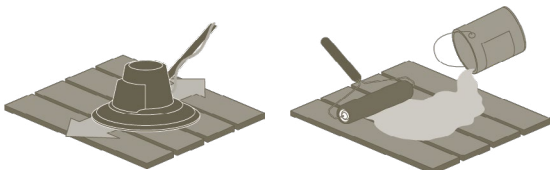

Lije

Capa protectora

Lije el acabado hasta llegar a la madera a la vista. Elimine el polvo barriendo y luego limpiando con un paño atrapapolvero. Todas las superficies de madera deben ser imprimadas antes de la aplicación de un adhesivo. Interface recomienda TriSeal de XL Brands o un producto similar.

NOTA: Todos los adhesivos, materiales a base de disolventes y otros contaminantes deben eliminarse y encapsularse antes de la aplicación del adhesivo y la instalación de la alfombra. Comuníquese con el servicio técnico de Interface al 1 888 224-2972 (Canadá) o al 1 877 733-7403 (Estados Unidos).

## Preparación del contrapiso (vinilo)



Lije

### INSTALACIÓN SOBRE BASES DE VINILO

ADVERTENCIA: EL REVESTIMIENTO EXISTENTE PUEDE CONTENER ASBESTO Y OTROS MATERIALES PELIGROSOS. DE SER EL CASO, DETENGA LA INSTALACIÓN DE INMEDIATO Y BUSQUE LA ASISTENCIA DE UN CONSULTOR O CONTRATISTA CALIFICADO ANTES DE CONTINUAR.

Use un decapante sin disolvente o una lijadora para remover la capa superior de cera.

Remueva cualquier placa suelta o dañada y reemplácela con otra placa de espesor similar o con un compuesto para reparaciones.

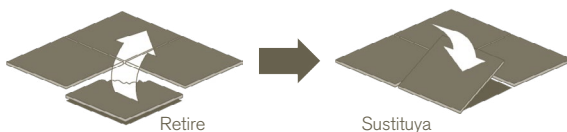

Retire

Sustituya

## Preparación del contrapiso (vinilo), continuación

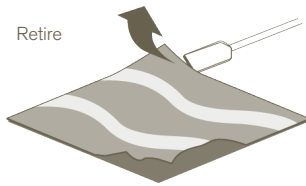

### INSTALACIÓN SOBRE LÁMINA VINÍLICA

No instale las bases de alfombra de Interface con adhesivo sobre láminas vinílicas. Las láminas vinílicas deben retirarse con una espátula. Cualquier resto de adhesivo que quede en el contrapiso debe retirarse mediante el raspado o el encapsulado de residuos. Una vez retirado, siga las instrucciones para el contrapiso que se encuentra debajo de las láminas vinílicas.

## Preparación del contrapiso (materiales naturales)

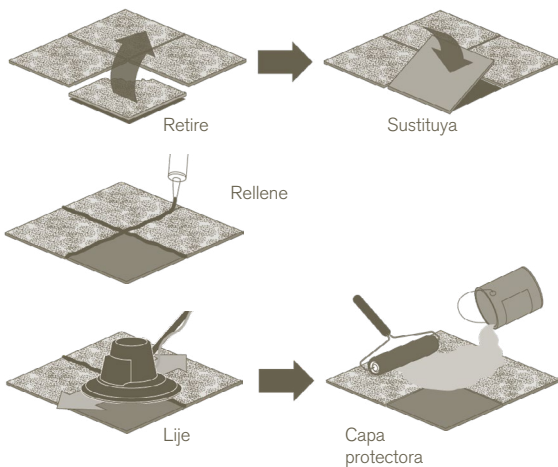

### INSTALACIÓN SOBRE MATERIALES NATURALES

En el caso de materiales naturales como granolítico, terrazo, mármol, bases de cerámica, etc., rompa y elimine todo el material o sustituya las zonas dañadas por material de sustitución del mismo espesor para lograr un piso plano y nivelado.

Repare y rellene las grietas e irregularidades, incluso las líneas de las juntas, con uno de los siguientes compuestos para reparaciones aprobados: Ardex Feather Finish, Ardex K-15, Henry's 547 o compuesto similar a base de cemento.

NOTA: Algunos compuestos para reparaciones pueden mezclarse con agua mientras que otros deben mezclarse con látex. Siga las especificaciones e instrucciones de uso del fabricante.

Lije la superficie superior para eliminar el barniz. Elimine el polvo barriendo y luego limpiando con un paño atrapapolvero.

Todas las superficies porosas deben ser imprimadas antes de la aplicación de un adhesivo. Interface recomienda TriSeal de XL Brands o un producto similar.

## Preparación del contrapiso (pisos elevados)

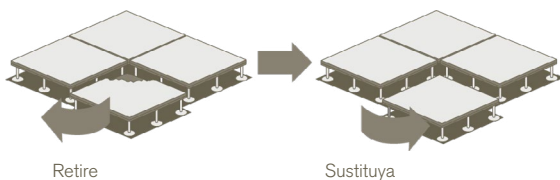

### INSTALACIÓN SOBRE PISOS ELEVADOS

Repare o sustituya los insertos de los paneles del piso que estén dañados.

Los paneles no deben tener suciedad, grasa, aceite, pintura, sellador, adhesivo u otros materiales del piso.

NOTA: Todos los adhesivos, materiales a base de disolventes y otros contaminantes deben eliminarse y encapsularse antes de la aplicación del adhesivo y la instalación de la alfombra. Comuníquese con el servicio técnico de Interface al 1 888 224-2972 (Canadá) o al 1 877 733-7403 (Estados Unidos).

## Cómo establecer el punto de inicio

---

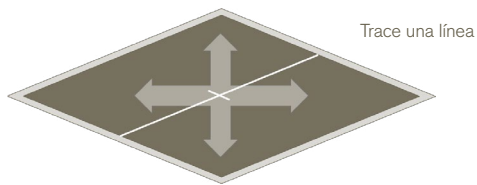

1. Determine el punto central y márquelo. Trace una línea de tiza.

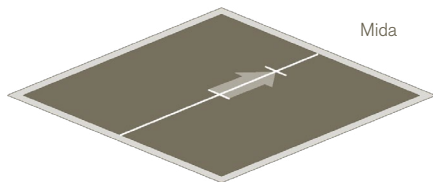

2. Mida 243.8 cm (8 ft) desde su punto central a lo largo de la línea de tiza. Haga una marca.

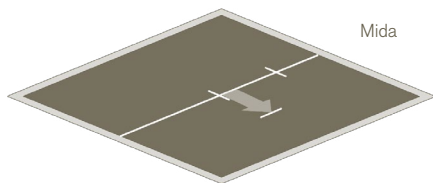

3. Mida 182.9 cm (6 ft) desde su punto central en ángulo recto con su línea de tiza y haga una marca.

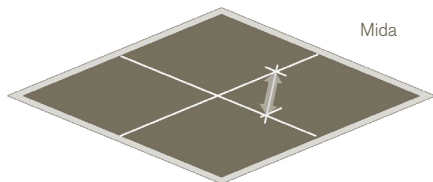

4. Mida la distancia entre las marcas. Debe ser exactamente de 304.8 cm (10 ft). Si es así, sus cuadrantes serán cuadrados. Trace una línea de tiza aquí

NOTA: Si la habitación es demasiado pequeña para establecer las medidas anteriores, reduzca las medidas a la mitad. Mida 121.9 cm (4 ft) en vertical y 91.4 cm (3 ft) en horizontal. En este caso, la medida entre sus dos marcas debe ser exactamente de 152.4 cm (5 ft).

### DETERMINAR SI ES NECESARIO DESPLAZAR LAS LÍNEAS CENTRALES

La necesidad de desplazar una o ambas líneas centrales dependerá del método de instalación y del formato de las bases (cuadradas o skinny planks).

Coloque en seco (sin adhesivo) una fila de bases a lo largo de las líneas centrales verticales y horizontales. Siga hasta las paredes.

Si es necesario, desplace una o ambas líneas centrales para asegurarse de que las bases del perímetro no se corten a menos de la mitad de su tamaño, es decir, 25 cm (9.84 in).

## Métodos de instalación

Los métodos de instalación aprobados varían según el producto. Están impresos en las etiquetas de las cajas. Cada placa tiene impresa una flecha en la parte posterior que indica la dirección.

### BASES CUADRADAS

#### Instalación monolítica

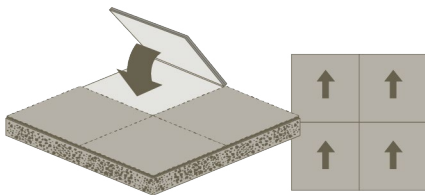

Orienté todas las flechas en la misma dirección.

#### Instalación cuatrapeada (quarter-turn)

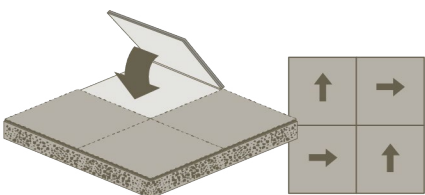

Durante la instalación, gire las bases de modo que las flechas roten 90 grados placa de por medio.

#### Instalación desfasada (ashlar)

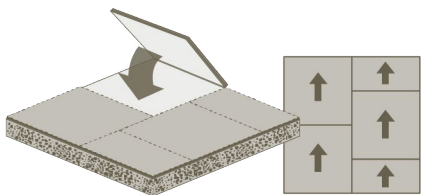

Desplace las juntas de las bases frontal y posterior con las flechas orientadas en la misma dirección.

#### Instalación no direccional

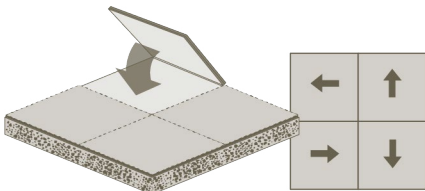

Coloque las bases en cualquier dirección sin tener en cuenta las flechas.

#### Instalación brick

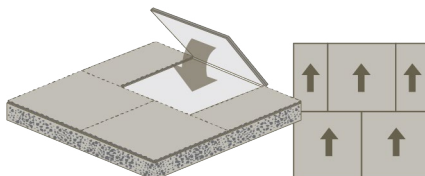

Desplace las juntas de las bases con las flechas orientadas en la misma dirección.

### BASES DE SKINY PLANKS DELGADOS (25 CM X 1 M)

#### Instalación desfasada (ashlar)

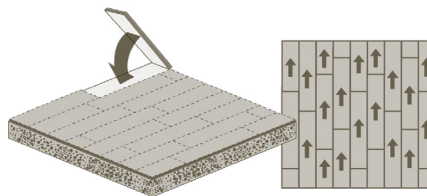

Desplace las juntas de las bases frontal y posterior. En el caso de nuestras bases delgadas, recomendamos un sillar de caída variable, como se muestra aquí; sin embargo, nuestros productos también se pueden instalar con un sillar de media caída.

#### Instalación espina de pescado (herringbone)

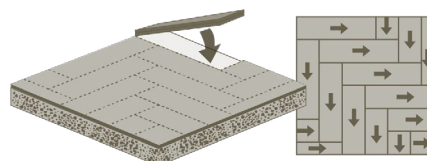

Coloque las bases en un patrón en L.

### BASES DE SKINY PLANKS (50 CM X 1 M)

#### Instalación desfasada (ashlar)

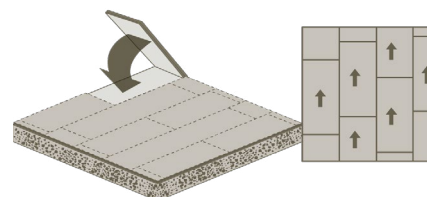

Desplace las juntas de las bases frontal y posterior.

#### Instalación espina de pescado (herringbone)

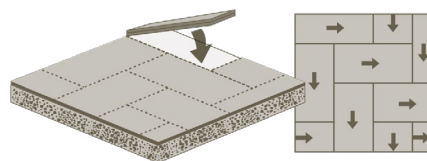

Coloque las bases en un patrón en L.

NOTA: INTERFACE NO ASUME NINGUNA RESPONSABILIDAD POR INCONVENIENTES RELACIONADOS CON LA INSTALACIÓN QUE NO CUMPLAN CON LAS ESPECIFICACIONES, INCLUIDO, ENTRE OTROS, EL MÉTODO DE INSTALACIÓN RECOMENDADO.

## APLICACIÓN DEL ADHESIVO

### Aplicación del adhesivo en toda la extensión

Aplique el adhesivo con una llana con ranura en U de 1,6 x 0,8 x 0,8 mm (1/16 x 1/32 x 1/32 in). Espere un rendimiento de 20,4 a 24,15 m<sup>2</sup> (220 a 260 ft<sup>2</sup>) por galón.

### El adhesivo en situaciones especiales

Cable plano: Nunca aplique el adhesivo directamente sobre el cable plano. El cable plano puede dañarse si es necesario retirar las bases.

Zonas irregulares: Cualquier superficie que no pueda ser nivelada puede requerir adhesivo o cinta de doble cara para mantener una placa en su lugar.

## Instalación de bases (colocación de bases)

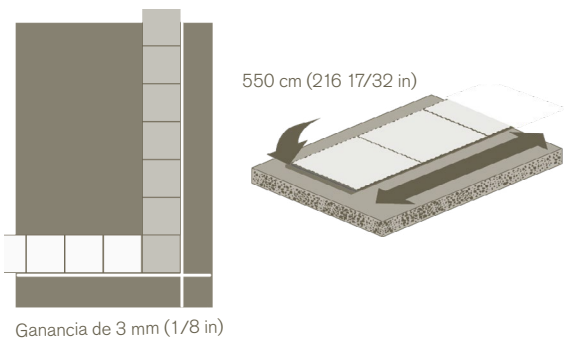

## COLOCACIÓN DE AZULEJOS

Coloque una placa inicial en el punto de inicio establecido. Siguiendo de cerca las líneas centrales, coloque una fila de anclaje de 10 bases adicionales alineada con la línea central. En habitaciones más pequeñas, las filas de anclaje pueden tener menos de 11 bases.

Mida las filas de anclaje. Para una instalación de bases cuadradas, cada una debe ser igual a 550 cm (11 bases x 50 cm cada una, o 216 17/32 in) con una ganancia no superior a 3 mm (1/8 in). Si la ganancia es superior a 3 mm, las bases no están lo suficientemente ajustadas y deben colocarse de nuevo. Después de volver a colocarlas, mida de nuevo. Si las bases tienen menos de 550 cm, están demasiado ajustadas y deben colocarse de nuevo.

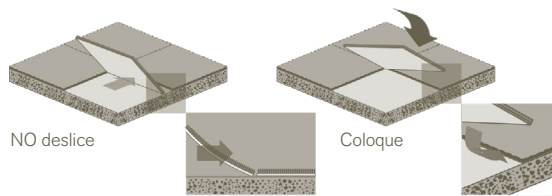

### Colocar en el sitio

No posicione las bases deslizándolas sobre el adhesivo. Esto hará que la esquina se doble hacia abajo. En su lugar, sacuda la pila hacia atrás con una mano, luego coloque una esquina de la placa en su lugar. Coloque el resto de la placa una vez que la esquina esté bien alineada. No tome la pila en las juntas.

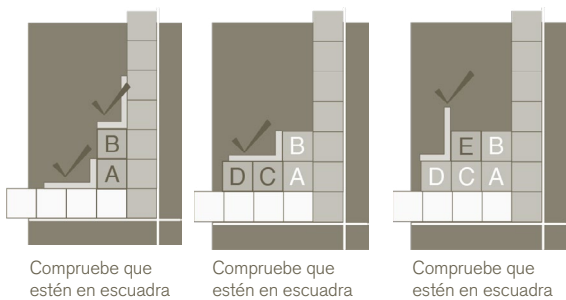

### Coloque las bases en un patrón escalonado o piramidal

1. Coloque dos bases en vertical y compruebe que estén en escuadra con las filas de anclaje.
2. Coloque dos bases en horizontal y compruebe que estén en escuadra con las filas de anclaje.
3. Coloque una placa para completar el paso.
4. Siga el patrón ABCD establecido aquí hasta llegar al final de las filas de anclaje. Repita la colocación de las filas de anclaje y los patrones ABCD en todos los cuadrantes hasta completarlos.



## Instalación de bases (colocación de bases, continuación)

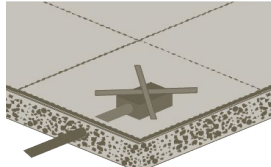

Cinta

### Tomacorrientes del piso

Los tomacorrientes del piso se suelen cablear después de la instalación de las bases de alfombra. Por lo tanto, debe instalar las bases directamente sobre los tomacorrientes del piso y marcar su ubicación con cinta. De esta manera, será sencillo ver qué bases deben levantarse para el recorte posterior.

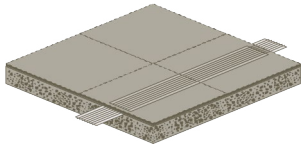

Cable plano cruzado

### Cable plano

La disposición de las bases debe permitir que el cable plano quede centrado bajo una fila de bases.

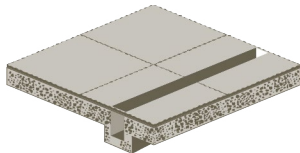

Zanja cruzada

### Cabezales de zanja

El diseño de las bases debe permitir que los cabezales de zanjas queden centrados debajo de una fila de piezas. Asegure las bases en ambos lados de los cabezales de zanja con el adhesivo. Esto evitará que la instalación se mueva mientras se realizan operaciones de mantenimiento en los cabezales de zanjas.

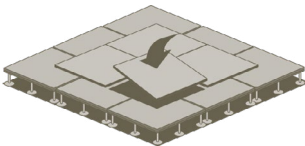

Juntas cruzadas

### Pisos elevados

Los paneles de los pisos elevados son susceptibles de una flexión sutil. Para garantizar un aspecto uniforme, evite que las juntas del piso elevado coincidan con las de las bases.

## Instalación de bases (corte de bases)

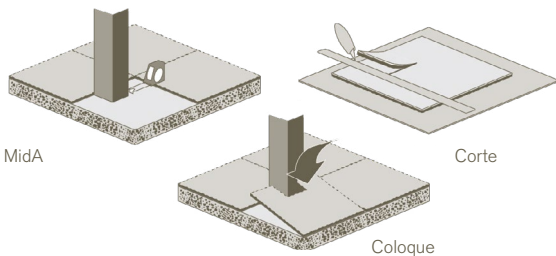

MidA

Corte

Coloque

Las bases adyacentes a las instalaciones fijas, los elementos arquitectónicos y las paredes deben cortarse. Siga estas directrices:

- Si es posible, retire la moldura de la base antes de instalar las bases perimetrales. Vuelva a colocar la moldura cuando haya terminado.
- Cambie las cuchillas con frecuencia. Las cuchillas afiladas hacen que el corte sea más rápido, fácil y preciso.
- Nunca utilice otras bases como superficie de corte. Coloque las bases sobre capas de cartón antes de cortarlas.
- Asegure siempre las bases cortadas con adhesivo.

## Preparación para la ocupación

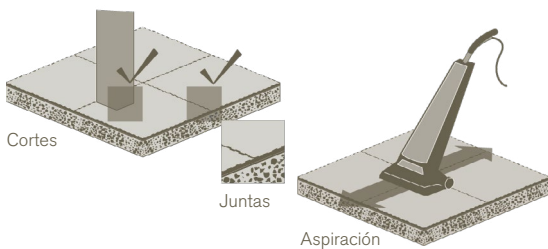

Cortes

Juntas

Aspiración

### Inspección final y aspiración

Inspeccione toda la instalación, prestando especial atención a las juntas y a las bases que se hayan cortado.

Aspire el piso con un levantador de pelo. Si no tiene un levantador de pelo, utilice una aspiradora vertical.

### Siga las normas de instalación de CRI

Además de las instrucciones específicas de preparación e instalación del piso que se detallan aquí, debe seguirse la norma de instalación de alfombras del Carpet and Rug Institute. Tenga en cuenta que muchos de los requisitos de instalación de Interface pueden exceder o diferir de los de la norma CRI. En caso de conflicto entre las instrucciones de instalación de Interface y la norma CRI, deberá seguir las instrucciones de instalación de Interface.

### Antes de la instalación

#### **El siguiente protocolo de pruebas debe seguirse cuando el concreto no cumple con los requisitos de "no necesitar prueba"**

Las pruebas de humedad y pH en el lugar de instalación no son responsabilidad de Interface. Se debe probar el concreto para conocer la alcalinidad con un kit de prueba de pH aprobado. El kit de prueba de pH aprobado debe incluir tiras de prueba de pH capaces de medir un rango de 0 a 14 junto con agua desionizada o destilada. El área que se va a probar debe ser hermética y estar acondicionada, a través del sistema de climatización del edificio, a un rango de temperatura de 18.3 °C a 29.4 °C (65 °F a 85 °F) y un rango de humedad relativa de 45 % a 65 %. Estos rangos de temperatura y humedad deben mantenerse durante un mínimo de 48 horas antes del comienzo de la prueba y en todo momento durante la prueba. La temperatura de la superficie del concreto no debe ser inferior a los 18.3 °C (65 °F).

Todos los adhesivos, revestimientos, acabados, suciedad, compuestos de curado, selladores y otras sustancias deben retirarse de la zona a analizar. Deben usarse métodos no químicos, como el lijado, pulido o granallado para eliminar estas sustancias y lograr las condiciones apropiadas para las pruebas. La limpieza debe hacerse al menos 48 horas antes de la prueba.

Una vez que se cumplan las condiciones anteriores:

1. Desgaste la superficie con papel de lija de grano 100 a una profundidad mínima de 0.8 mm (1/32 in) pero a no más de 3.1 mm (1/8 in).
2. Aplique una pequeña cantidad (aproximadamente 2.5 cm/1 in de diámetro) de agua desionizada o destilada.
3. Deje reposar el agua desionizada o destilada durante 60 segundos.
4. Sumerja la tira de prueba de pH 0-14 en la prueba y retírela.
5. Deje reposar la tira reactiva durante 15 segundos.
6. Compare el resultado con la tabla de pH en el kit de prueba para determinar el nivel de pH.
7. Se deben realizar al menos tres pruebas de pH para los primeros 1000 ft<sup>2</sup> de espacio. Por cada 1000 ft<sup>2</sup> adicionales, se deberán realizar pruebas adicionales.

La losa de concreto debe tener un nivel de alcalinidad dentro del rango establecido en la página 2 para ser adecuada para la instalación de la alfombra sin imprimación. **Consulte la tabla en la página 2.** Si los niveles de pH están fuera de los rangos aceptables, DETÉNGASE y NO SIGA con el proceso de instalación. Comuníquese con el servicio técnico de Interface Américas al 1 888 224-2972 (Canadá) o al 1 877 733-7403 (Estados Unidos).

NOTA: Los resultados obtenidos con este método reflejan solo las condiciones del concreto al momento de la prueba. El límite de pH indicado debe mantenerse durante la instalación para evitar fallos en la instalación y en el producto y para preservar la cobertura de la garantía.

# Instruções de instalação para Interface Placas CQuest™ Bio, CQuest™ BioX Tiles

**Interface**  
Rev. 12/04/21

## Avisos importantes

---

Estas instruções de instalação abrangem a maioria dos procedimentos de instalação. Se você se deparar com uma situação que não seja abordada neste documento ou que exija uma assistência mais detalhada, entre em contato com o Atendimento da Interface no Brasil (11) 2196-0900.

Todas as placas de carpete devem ser cuidadosamente inspecionadas para danos ou defeitos antes da instalação. A Interface não será responsável por nenhum custo associado à substituição ou reparo em decorrência de placas danificadas ou defeituosas que estiverem sendo instaladas quando os supostos danos ou defeitos eram identificáveis antes da instalação.

Caso encontre quaisquer condições ou defeitos durante a instalação que poderiam prejudicar a instalação ou afetar o procedimento de instalação, você deverá **INTERROMPER** a instalação imediatamente e ligar para o Atendimento da Interface no Brasil (11) 2196-0900.

As placas de carpete têm uma cobertura de garantia conforme definido na Garantia Padrão dos Produtos da Interface. Se você não tiver uma cópia da Garantia Padrão dos Produtos da Interface e deseja obter uma, ligue para o Atendimento da Interface no Brasil (11) 2196-0900 ou acesse o nosso site em [www.interface.com/warrant](http://www.interface.com/warrant).

**EXCETO CONFORME EXPRESSAMENTE DESCRITO NA GARANTIA PADRÃO DOS PRODUTOS, A INTERFACE NÃO FAZ DECLARAÇÕES OU GARANTIAS, EXPRESSAS OU LEGAIS, INCLUINDO, ENTRE OUTRAS, QUALQUER GARANTIA DE COMERCIALIZAÇÃO OU ADEQUAÇÃO DOS SEUS PRODUTOS A QUAISQUER FINALIDADES ESPECÍFICAS E, PORTANTO, AS REJEITA.**

Sem limitação do previamente disposto, a Interface não será responsável por rasgos, queimaduras, cortes, desfiados ou outros danos, deterioração, problemas ou perdas causados por uso indevido, negligência, mau uso, instalação incorreta, manutenção incorreta, inundação, uso em escadas ou uso com equipamento atlético ou instalações sobre substratos onde exista pressão hidrostática ou infiltração de água subterrânea. A Interface não se responsabiliza pelas condições do contrapiso. O instalador é responsável pela instalação correta do produto. Quando for exigido abaixo, os testes de umidade e pH no local de instalação não são de responsabilidade da Interface, e problemas relacionados ou decorrentes de umidade e/ou pH excessivo estão especificamente excluídos da garantia da Interface, exceto conforme expressamente estabelecido neste documento e na garantia do produto da Interface. A garantia da Interface também não cobre problemas ou danos decorrentes ou relacionados ao uso de adesivos ou técnicas ou condições de instalação não recomendadas.

**AVISO: CASO MATERIAIS CONTENDO AMIANTO OU OUTROS MATERIAIS PERIGOSOS SEJAM ENCONTRADOS DURANTE A INSTALAÇÃO, VOCÊ DEVERÁ INTERROMPER A INSTALAÇÃO IMEDIATAMENTE E OBTER ASSISTÊNCIA DE UM CONSULTOR OU PRESTADOR DE SERVIÇOS DE REMEDIAÇÃO QUALIFICADO ANTES DE PROSSEGUIR.**

**As Instruções de Instalação para Tapetes estão disponíveis em [interface.com/install](http://interface.com/install).**

**As instruções de instalação para qualquer produto estão sujeitas a alterações. Verifique as atualizações no nosso site [interface.com/install](http://interface.com/install) imediatamente.**

## Visita de pré-instalação

---

65 °F (18,3 °C) -  
85 °F (29,4 °C)

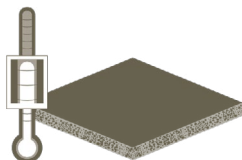

O condicionamento antes da instalação é importante para todos os produtos. Por esse motivo, o canteiro de obras deve ser completamente vedado (com janelas e portas externas devidamente instaladas) antes de começar o processo de instalação ou antes da realização de qualquer preparação de piso. O canteiro de obras, junto com os materiais e o adesivo de cobertura do piso, deve ser aclimatado a uma temperatura entre 65 °F (18,3 °C) e 85 °F (29,4 °C) e com umidade do ar de 45% a 65% por no mínimo 48 horas antes, durante e continuamente após a instalação final. A temperatura do substrato deve ser no mínimo 5 °F (-15 °C) superior ao ponto de condensação. Essas condições são alcançadas com mais eficiência usando um sistema funcional de aquecimento e ar-condicionado.

## TESTES DE UMIDADE

É possível que os testes de umidade não sejam exigidos para todas as instalações. Leia as informações abaixo para determinar se são necessários ou não para o seu canteiro de obras.

### SITUAÇÕES DE NÃO EXIGÊNCIA DE TESTES –

Se o concreto estiver com as condições do canteiro mencionadas na página um E se encaixar em um dos três cenários abaixo, então, NENHUM teste de umidade (RH, Impedância) ou Alcalinidade (pH) será necessário.

1. Nova construção de concreto em nível ou acima do nível que tenha no mínimo 60 dias.
2. Renovação existente para concreto em nível com retardante de vapor de umidade intacto/funcional (ASTM E-1745).
3. Renovação existente para substrato de concreto acima do nível.

Se os critérios acima forem atendidos, a Interface exige — Adesivo de alta umidade XL Brands HM99.

### TODAS AS DEMAIS SITUAÇÕES DE CONCRETOS -

Se o projeto não se encaixar em nenhum desses três cenários, testes serão necessários. Isso inclui todo o concreto no nível onde a presença e/ou a eficácia de um Retardante de vapor de umidade é desconhecida (conforme a ASTM E-1745 Classe B e em conformidade com a ACI 302-2001). Observe que o condicionamento prévio do canteiro também deve ser cumprido nesta situação.

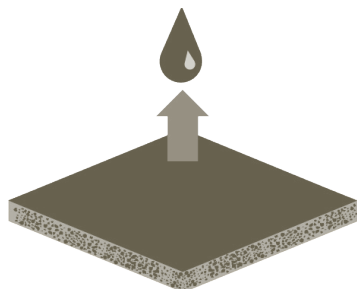

Antes de instalar, todos os assoalhos de concreto, independentemente do tempo de existência, devem estar em conformidade com os requisitos de pH informados abaixo e devem estar adequados à instalação de placas de carpete conforme estabelecido neste documento. As condições de umidade do concreto devem ser determinadas pelo uso do método de teste de sondagem de umidade relativa (RH) In Situ (ASTM F 2170). O dispositivo de teste deve estar em condições adequadas e calibrado em conformidade com as especificações e recomendações de frequência do fabricante. Certificados de calibração devem ser mantidos para validação do teste.

A Interface permite a instalação de placas de carpete em uma variedade de condições dependendo do tipo de laje e dos resultados do teste de umidade e pH no momento da instalação. Para obter resultados ideais, é necessário realizar o teste de pH desenvolvido pela Interface. Consulte **Práticas padrão para testes de pH em pisos de concreto** **pág. 11**.

Sistema de base de produto de carpete	Sistema/adesivo de instalação	Primer exigido	Limite de umidade	Limite de pH da superfície  (deve usar o protocolo de testes de pH da Interface)
CQuest'Bio CQuest'BioX	Adesivo 2000 Plus XL Brands (EUA) ou Adesivo 2500 Plus (Canadá)	Nenhum	Até 90% de umidade relativa	Entre 8,0 e 10,0
		XL Brands RH95	Até 95% de umidade relativa	Entre 7,0 e 11,0
	Adesivo de alta umidade XL Brands HM99	Nenhum	Até 95% de umidade relativa com ASTM F2170 Até 4% com ASTM F2659 (ambos os testes são)	Entre 8,0 e 12,0

*Todos os requisitos por escrito para aplicação do produto da XL Brands, incluindo, entre outros, protocolos de testes de umidade e pH, devem ser cumpridos para elegibilidade para a garantia da Interface. Mais informações relacionadas ao uso adequado de XL Brands podem ser obtidas por meio do seu representante local da Interface ou visitando [www.xlbrands.com](http://www.xlbrands.com).*

### Aplicação de adesivo de propagação total

Aplique adesivo com uma desempenadeira dentada em U de 1/16" x 1/32" x 1/32". Espera-se uma taxa de propagação de 220 a 260 pés quadrados (20,43 a 24,15 metros quadrados) por galão.

Os adesivos XL Brands 2000 Plus, 2500 Plus e HM99 são adesivos sensíveis à pressão (PSA, na sigla em inglês) e não permitem modularidade, mas o HM99 é mais agressivo e pode exigir mais esforço para retirar e substituir placas. Não recomendamos instalar as placas em adesivo úmido. Deixe o adesivo secar completamente de modo que não seja mais transferido antes da colocação das placas.

**OBSERVAÇÃO:** O teste de umidade e pH reflete apenas as condições do concreto no momento dos testes. Os limites de umidade e pH informados devem ser mantidos antes, durante e em todos os momentos após a instalação para evitar falhas na instalação e no produto e para preservar a cobertura da garantia. Se os resultados do teste de umidade e/ou pH estiverem fora dos limites permitidos informados, INTERROMPA e NÃO PROSSIGA com a instalação. Busque aconselhamento adicional da Interface antes de continuar. Consulte **Preparo do contrapiso** para obter informações adicionais sobre problemas relacionados às condições de superfície da laje de concreto antes da instalação.

**OBSERVAÇÃO:** Os testes de umidade e alcalinidade antes da instalação devem ser realizados em conformidade com as normas ASTM. Segundo as diretrizes do CRI, recomenda-se que esses testes sejam realizados por um consultor de testes independente qualificado. A Interface não será responsável por falhas, problemas ou danos originados de umidade elevada, alcalinidade elevada ou outras condições do contrapiso.

**OBSERVAÇÃO:** Concreto novo ou concreto exposto é definido como concreto sem resíduos de adesivos, tinta, vedantes, primers e outros materiais aplicados.

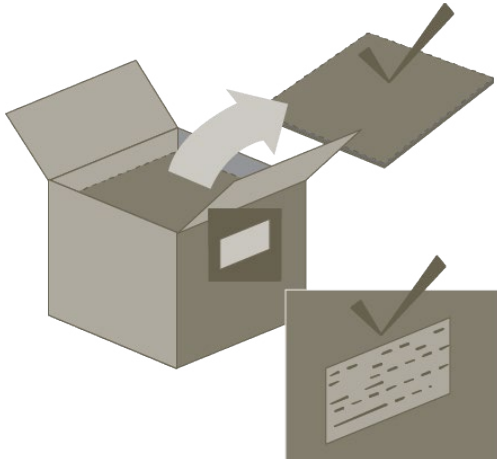

INSPECIONE AS PLACAS DE CARPETE DA INTERFACE PARA TER CERTEZA DE QUE ATENDEM ÀS ESPECIFICAÇÕES DO PEDIDO. SE O PRODUTO OU A COR INCORRETOS FOREM INSTALADOS, A INTERFACE NÃO SERÁ RESPONSÁVEL POR CORRIGIR O PROBLEMA.

Os rótulos em cada caixa indicam o estilo, o padrão, a cor, o número de execução e o lote da coloração. Certifique-se de que o estilo, o padrão e a cor correspondam às especificações de cada área da sua instalação.

Verifique para confirmar que tem a quantidade certa e o método de instalação correto. Certifique-se também de que tem placas suficientes para estabelecer um "estoque armazenado" para substituições futuras.

Abra todas as caixas para inspecionar se há placas danificadas ou defeituosas. Se encontrar alguma, ligue para o Atendimento da Interface. EUA (877) 733-7403 / Canadá (888) 224-2972.

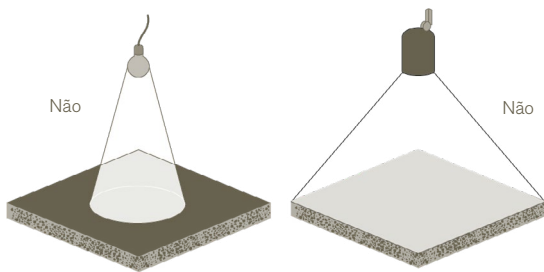

### ILUMINAÇÃO

Certifique-se de que haja iluminação superior adequada. O ideal é que a iluminação seja igual ou consista nas mesmas condições esperadas no momento de ocupação.

A INSTALAÇÃO DE PLACAS DE CARPETE DEVE SER O ÚLTIMO ITEM NA PROGRAMAÇÃO DA CONSTRUÇÃO. CONSIDERE CUIDADOSAMENTE OS RISCOS SE FOR SOLICITADO A INSTALAR PLACAS DE CARPETE COM MUITA ANTECEDÊNCIA. SE AS PLACAS DE CARPETE FOREM INSTALADAS ANTES DA CONCLUSÃO DA CONSTRUÇÃO, QUALQUER MANCHA, SUJEIRA OU DANOS CAUSADOS POR OUTRAS ATIVIDADES NA CONSTRUÇÃO PODERÃO ANULAR A GARANTIA DO PRODUTO.

## Preparação do contrapiso (concreto)

### INSTALAÇÃO SOBRE CONCRETO

Antes de instalar, todos os assoalhos de concreto, independentemente do tempo de existência, devem estar em conformidade com os requisitos abaixo e devem estar adequados à instalação de placas de carpete, conforme estabelecido neste documento.

#### Preparação de substrato:

- O substrato deve ser inspecionado para assegurar que esteja completamente seco, limpo, poroso, liso e estruturalmente estável. Ele não deve ter materiais estranhos que possam atrapalhar a fixação adesiva, como poeira, sujeira, tinta, graxa, solvente, cera, marcações, óleo, fungicidas, sais alcalinos, excesso de carbonação/secreções, fungos, mofo, compostos de correção ou agentes desmoldantes, produtos químicos retardantes de incêndio, vedantes ou adesivos existentes, ou qualquer coisa que interfira na capacidade adesiva adequada diretamente ao substrato ou que manche ou cause descoloração da cobertura do piso. Lembre-se, o adesivo se fixa ao material com o qual entra em contato. Se for aplicado sobre resíduos de adesivos ou revestimentos antigos que estiverem macios, quebradiços ou de alguma forma inadequados ou mal fixados ao substrato, toda a instalação ficará comprometida. Se não forem removidos, esses resíduos, serão incorporados ao substrato em que a nova cobertura será aderida. Áreas com alto tráfego normalmente são as primeiras a mostrar delaminação em substratos que não foram preparados adequadamente. Todas as preparações de substrato devem estar em conformidade com as diretrizes da ASTM F710 e CRI 104.
- A temperatura da superfície de pisos com aquecimento radiante não deve exceder 85 °F (29,4 °C).
- Os adesivos e a cobertura do piso subsequente não devem ser instalados sobre substratos em que foram aplicados ou incorporados compostos de silicato ou em que foram usados agentes de limpeza químicos ou removedores de adesivos.
- Concreto comprometido por fontes externas, infiltração de água subterrânea e/ou pressão hidrostática não é um substrato aceitável e é especificamente descartado.
- Correções à base de cimento Portland, niveladores e revestimentos skim coat são obrigatórias para a preparação de pisos.

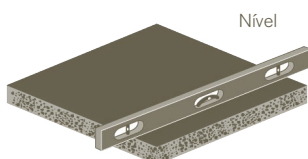

Tome como referência o método de borda reta 10'. O nível é definido com lacuna máxima de 1/4" dentro de 90% das amostras obtidas. Nenhuma amostra deve exceder uma lacuna máxima de 3/8".

O substrato deverá ser liso e uniforme e estar dentro de 1/4" em 10 pés. Nivele o piso segundo os padrões descritos nas especificações do Instituto Americano de Concreto para edificações de concreto em relação às tolerâncias de acabamento com argamassa e de acabamento. Os compostos de nivelamento devem ser à base de cimento.

Nivele o piso segundo os padrões descritos nas especificações do Instituto Americano de Concreto para edificações de concreto em relação às tolerâncias de acabamento com argamassa e de acabamento. Os compostos de nivelamento devem ser à base de cimento.

## Preparação do contrapiso (concreto – continuação)

### INSTALAÇÃO SOBRE CONCRETO – Continuação

- Rachas duras, buracos ou outras irregularidades no substrato devem ser reparadas usando um bom produto à base de cimento Portland (Ardex Feather Finish, Ardex K-15, Henry's 547, Armstrong S-184 ou composto à base de cimento similar) em estrita conformidade com as diretrizes do fabricante.

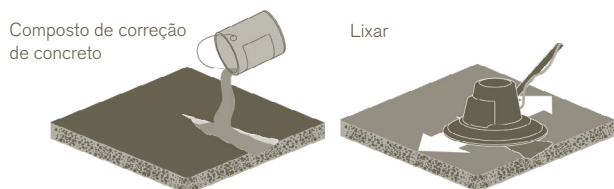

- Superfícies de concreto duras ou lisas podem precisar ser raspadas para atingir a porosidade necessária. É possível preparar uma superfície mecanicamente usando jateamento abrasivo (com areia), lixamento e granalhagem. O perfil de superfície de concreto (CSP, na sigla em inglês) deve estar entre 1 e 2 para assegurar uma fixação adequada. A porosidade dos substratos de concreto pode ser testada colocando uma gota d'água de 0,05 mL na superfície para observar a absorção. Se a água não for absorvida dentro de um minuto, o piso deve ser considerado não poroso. Geralmente, é possível aumentar a porosidade de superfícies de concreto não porosas por meio de processos de abrasão, lixamento ou realizar jateamento com microesferas de vidro.
- A porosidade do substrato afeta o tempo de abertura do adesivo e o possível tempo de secagem. Adesivos normalmente secam mais rápido em substratos porosos, enquanto os adesivos aplicados em substratos não porosos podem demorar muito mais para secar.
- A Interface recomenda que condições empoeiradas e/ou porosas recebam uma camada de primer utilizando XL Brands Prelude ou um produto similar.
- Antes da instalação, um teste de fixação deve ser realizado.

**OBSERVAÇÃO:** Todos os adesivos, materiais à base de solventes e outros contaminantes devem ser removidos e encapsulados antes da aplicação do adesivo e a instalação do carpete. Entre em contato com o Atendimento da Interface. EUA (877) 733-7403 / Canadá (888) 224-2972.

#### Teste de fixação:

Após a preparação do substrato, um teste de fixação deve ser realizado antes de iniciar a instalação. Cabe ao usuário final assegurar que uma cobertura adesiva adequada seja aplicada e que seja apropriada para a cobertura do piso e as condições do canteiro de obras. Um teste de fixação é uma instalação solta feita antes da instalação geral da cobertura do piso para indicar se o adesivo fixará de forma satisfatória ao substrato e à cobertura do piso. Os testes de fixação ajudarão a identificar as características funcionais do adesivo, como a abertura apropriada e o tempo de funcionamento para as condições do local e qualquer possível problema de fixação ao substrato ou à cobertura do piso. Selecione uma área de aproximadamente 3 pés quadrados (0,90 metros quadrados), no mínimo, em um local típico no substrato e coloque o adesivo e a cobertura do piso subsequente usando as técnicas exatas que serão aplicadas na instalação. Após 24 horas, observe a instalação solta para ver se surgiu algum problema óbvio. A cobertura do piso deve estar bem fixada ao substrato e permanecer dimensionalmente posicionada do modo que foi instalada. Se necessário, a laje precisa ser mecanicamente perfilada até uma profundidade não tratada, de modo a obter uma fixação eficiente.

## Preparo do contrapiso (subpavimento à base de gesso)

### INSTALAÇÃO SOBRE SUBPAVIMENTO À BASE DE GESSO

A Interface recomenda que produtos à base de gesso sejam instalados com resistência de 3.500 psi ou superior típica para estruturas comerciais para ajudar a evitar rachaduras.

A Interface recomenda a aplicação de vedação à base de gesso adequadamente antes de instalar placas de carpete da Interface. A vedação da superfície de concreto e gesso (gypcrete) permite que o carpete se solte do adesivo corretamente, reduzindo a formação de poeira natural de materiais à base de gesso.

A instalação sobre subpavimentos à base de gesso aplicada adequadamente não anulará a garantia padrão dos produtos da Interface, mas a Interface não assume responsabilidade por problemas relacionados a ou resultantes do uso de gesso ou qualquer outro subpavimento. Por esse motivo, reivindicações associadas ao uso/falha de um produto de subpavimentação devem ser direcionadas ao fabricante de subpavimentação ou ao(s) indivíduo(s) responsável(is) pela aplicação.

## Preparo do contrapiso (madeira, compensado ou aglomerado de madeira)

Reparo

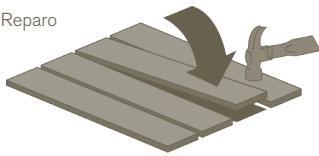

### INSTALAÇÃO SOBRE MADEIRA, COMPENSADO OU AGLOMERADO DE MADEIRA

Repare as placas soltas ou quebradas. Fixe com parafusos revestidos por cimento 8-D.

Compensado

Parafusos com 15,2 cm de distância entre si

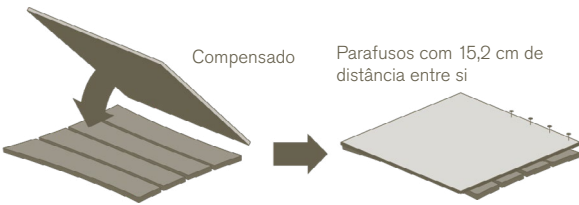

Se a maioria das placas estiver desgastada ou excessivamente côncavas, cubra com compensado AD de classificação externa de 5/8 polegadas (1,6 cm) fixado por parafusos revestidos por cimento 8-D com espaçamento de 6 polegadas (15,2 cm). Lixe as emendas delicadamente.

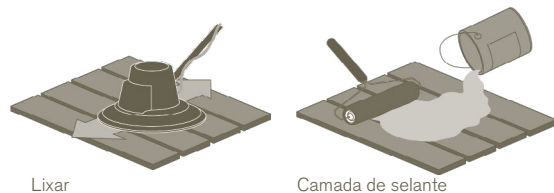

Lixar

Camada de selante

Lixe o acabamento até ficar em madeira bruta. Remova a poeira varrendo-a e, em seguida, passe um pano. Todas as superfícies de madeira devem receber uma camada de primer antes da aplicação de um adesivo. A Interface recomenda XL Brands TriSeal ou um produto similar.

**OBSERVAÇÃO:** Todos os adesivos, materiais à base de solventes e outros contaminantes devem ser removidos e encapsulados antes da aplicação do adesivo e a instalação do carpete. Entre em contato com o Atendimento da Interface. EUA (877) 733-7403 / Canadá (888) 224-2972.

## Preparação do contrapiso (vinil)

Lixar

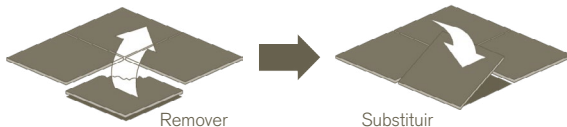

Remover

Substituir

### INSTALAÇÃO SOBRE PLACAS VINÍLICAS

**AVISO:** A COBERTURA EXISTENTE DO PISO PODE CONTER AMIANTO OU OUTROS MATERIAIS PERIGOSOS. CASO SEJAM ENCONTRADOS MATERIAIS CONTENDO AMIANTO OU OUTROS MATERIAIS PERIGOSOS, INTERROMPA A INSTALAÇÃO IMEDIATAMENTE E OBTENHA ASSISTÊNCIA DE UM CONSULTOR OU EMPREITEIRO QUALIFICADO PARA REMEDIAÇÃO ANTES DE PROSSEGUIR.

Use um removedor não solvente ou uma lixadeira para remover a cobertura superior de cera.

Remova todas as placas de vinil danificadas ou soltas e substitua por placas ou composto de correção de espessura similar.

## Preparação do contrapiso (vinil) – Continuação

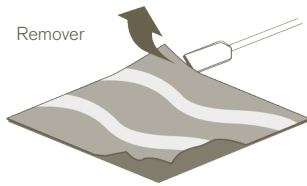

### INSTALAÇÃO SOBRE FOLHA DE VINIL

Não instale placas de carpete da Interface com adesivo sobre folhas de vinil. A folha de vinil deve ser removida com um raspador. Qualquer adesivo restante no contrapiso deve ser removido ao esmerilhar/raspar e encapsular os resíduos. Assim que removê-los, siga as instruções para o contrapiso encontrado sob as folhas de vinil.

## Preparo do contrapiso (materiais naturais)

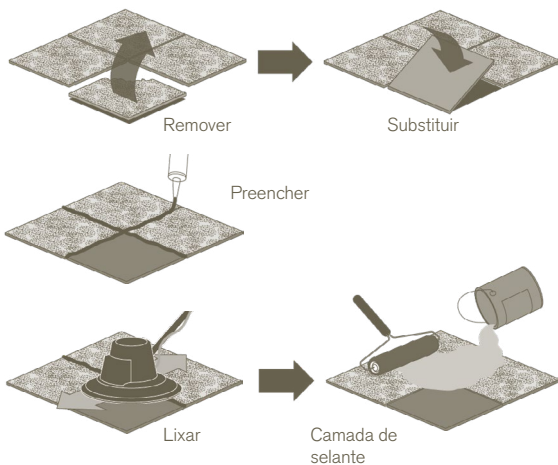

### INSTALAÇÃO SOBRE MATERIAIS NATURAIS

Para materiais naturais como granilite, terrazzo, mármore, placa de cerâmica etc., quebre e remova todo o material ou substitua as áreas danificadas por outro material da mesma espessura para criar um piso liso e nivelado.

Corrija e preencha todas as rachaduras e irregularidades, incluindo linhas de reboco, com um dos seguintes compostos de correção aprovados: Ardex Feather Finish, Ardex K-15, Henry's 547 ou composto similar à base de cimento.

**OBSERVAÇÃO:** Alguns compostos de correção de concreto podem ser misturados com água e outros com látex. Siga as especificações e instruções de uso do fabricante.

Lixe a superfície superior para remover o brilho. Remova a poeira varrendo-a e, em seguida, passe um pano.

Todas as superfícies porosas devem receber uma camada de primer antes da aplicação de um adesivo. A Interface recomenda XL Brands TriSeal ou um produto similar.

## Preparação do contrapiso (pavimentos de acesso elevado)

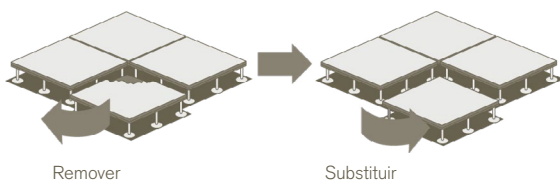

### INSTALAÇÃO SOBRE PAVIMENTOS DE ACESSO ELEVADO

Corrija ou substitua todos os enchimentos de painel de piso danificados.

Os painéis não devem conter sujeira, graxa, óleo, tinta, vedante, adesivo ou outros materiais do piso.

**OBSERVAÇÃO:** Todos os adesivos, materiais à base de solventes e outros contaminantes devem ser removidos e encapsulados antes da aplicação do adesivo e a instalação do carpete. Entre em contato com o Atendimento da Interface. EUA (877) 733-7403 / Canadá (888) 224-2972.



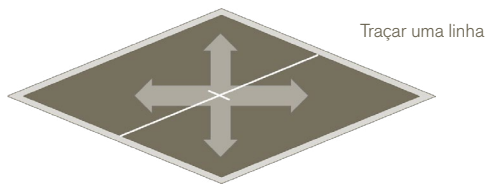

1. Meça para determinar o ponto central e faça marcações. Trace uma linha com giz.

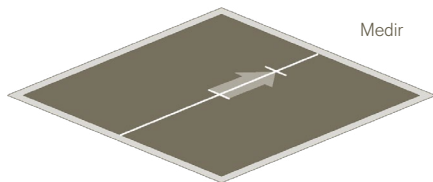

2. Meça 8 pés (243,8 cm) do seu ponto central ao longo da linha de giz. Faça uma marca.

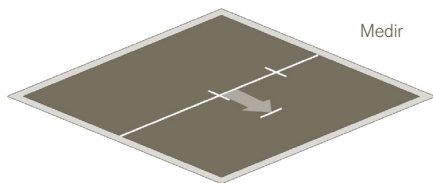

3. Meça 6 pés (182,9 cm) a partir do seu ponto central a um ângulo reto em relação à linha de giz e faça uma marca.

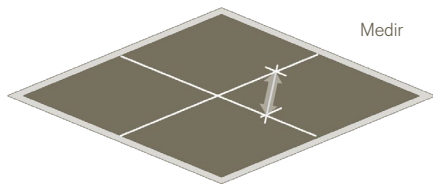

4. Meça a distância entre suas marcas. Ela deve ter exatamente 10 pés (304,8 cm). Se tiver, seus quadrantes estarão alinhados. Trace uma linha com giz aqui.

**OBSERVAÇÃO:** Se a sala for muito pequena para as medidas acima, reduza-as à metade. Meça 4 pés (121,9 cm) verticalmente e 3 pés (91,4 cm) horizontalmente. Nesse caso, a medição entre suas duas marcas deve ser de exatamente 5 pés (152,4 cm).

### DETERMINAR SE AS LINHAS CENTRAIS DEVEM SER DESLOCADAS

A necessidade de deslocar as linhas centrais dependerá do método de instalação e do formato das placas (quadradas ou pranchas).

Encaixe a seco (sem adesivo) uma fileira de placas ao longo de todo o comprimento das suas linhas centrais verticais e horizontais. Coloque-as até as paredes.

Se for necessário, desloque as linhas centrais para assegurar que as placas perimetrais sejam cortadas em não mais do que a metade, ou 9,84 polegadas (25 cm).

## Métodos de instalação

Os métodos de instalação aprovados variam de acordo com o produto e estão impressos nos rótulos das caixas. Uma seta está impressa no verso de cada placa para indicar a direção.

### PLACAS QUADRADAS

#### Instalação monolítica

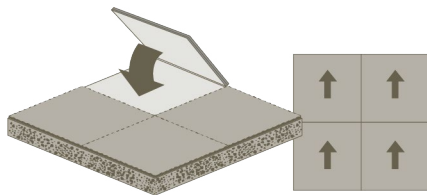

Aponte todas as setas na mesma direção.

#### Instalação quarto de volta

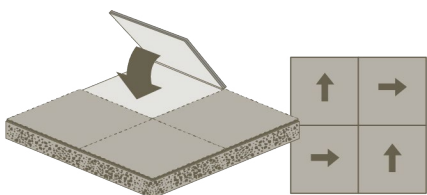

Durante a instalação, gire as placas de modo que as setas sejam giradas em 90 graus intercalando as placas.

#### Instalação tipo silhar

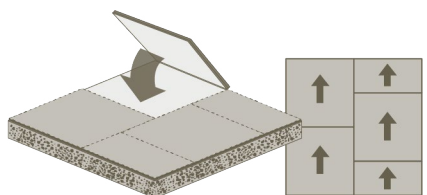

Desloque as juntas dianteiras e traseiras das placas com as setas voltadas para a mesma direção.

#### Instalação não direcional

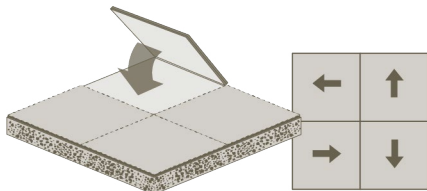

Coloque as placas em qualquer direção ignorando as setas.

#### Instalação tipo tijolo

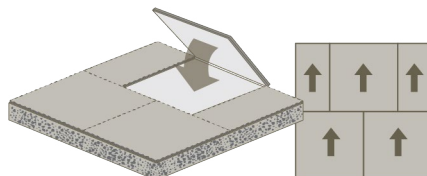

Desloque as juntas laterais das placas com as setas voltadas para a mesma direção.

### PLACAS DE SKINNY PLANKS DE 25 CM X 1 M

#### Instalação tipo silhar

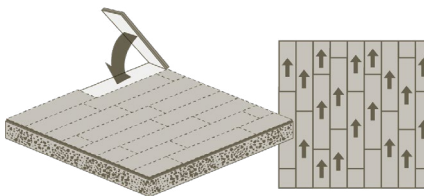

Desloque as juntas dianteiras e traseiras da placa. Recomendamos um silhar com recuo variável para nossas Skinny Planks, como mostrado aqui, mas nossos produtos também podem ser instalados com um silhar de meio recuo.

#### Instalação em zigue-zague

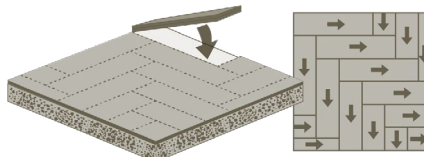

Coloque as placas em um padrão L.

### PLACAS DE PRANCHAS DE 50 CM X 1 M

#### Instalação tipo silhar

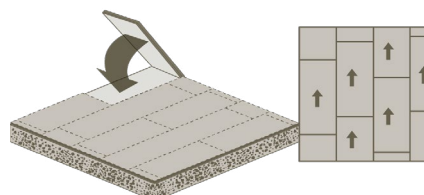

Décalez les joints avant et arrière des carreaux.

#### Instalação em ziguezague

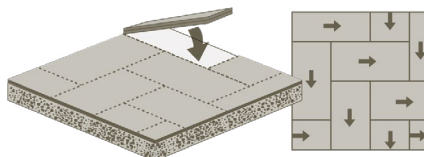

Coloque as placas em um padrão L.

OBSERVAÇÃO: A INTERFACE NÃO ASSUME RESPONSABILIDADE POR PROBLEMAS RELACIONADOS A OU RESULTANTES DE INSTALAÇÃO FORA DE ESPECIFICAÇÃO, INCLUINDO, ENTRE OUTROS, O MÉTODO DE INSTALAÇÃO RECOMENDADO.

## Instalação do adesivo

### APLICAÇÃO DE ADESIVO

#### Aplicação de adesivo de propagação total

Aplique adesivo com uma desempenadeira dentada em U de 1/16" x 1/32" x 1/32". Espera-se uma taxa de propagação de 220 a 260 pés quadrados (20,43 a 24,15 metros quadrados) por galão.

#### Adesivo em situações especiais

Eletrofita: jamais aplique adesivo diretamente sobre eletrofitas. A eletrofita pode ser danificada se for preciso retirar as placas.

Áreas irregulares: qualquer superfície que não possa ser nivelada pode precisar de adesivo ou fita dupla face para prender uma placa no lugar.

## Instalação de placa (colocação de placas)

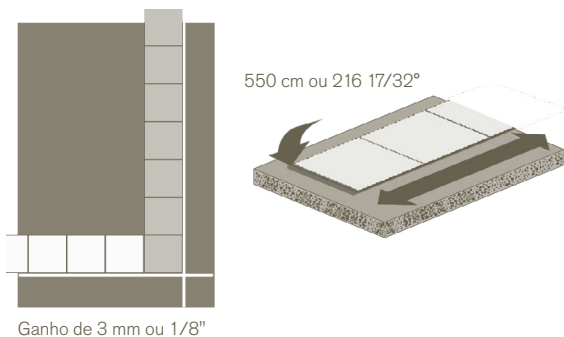

### COLOCAR LADRILHOS

Coloque uma placa inicial no ponto de partida estabelecido. Seguindo as linhas centrais atentamente, coloque uma linha de ancoragem de 10 placas adicionais alinhadas com a linha central. Em salas menores, suas linhas ancoradas podem consistir em menos de 11 placas.

Meça suas linhas de ancoragem. Para uma instalação de placas quadradas, cada uma deve ser igual a 550 cm (11 placas x 50 cm cada, ou 216 17/32") com um limite de ganho de 3 mm (1/8"). Se o ganho não for superior a 3 mm, as placas não estão apertadas o suficiente e devem ser colocadas novamente. Após recolocar, meça novamente. Se as placas forem menores que 550 cm, elas estão muito apertadas e devem ser colocadas novamente.

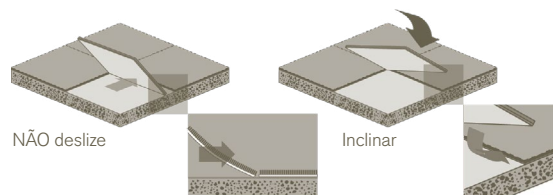

### Fixar no lugar

Não posicione as placas deslizando-as pelo adesivo. Isso fará com que o canto dobre. Em vez disso, escove os fios para trás com uma mão e coloque um canto da placa no lugar. Posicione o restante da placa depois que o canto estiver devidamente alinhado. Não prenda os fios nas juntas.

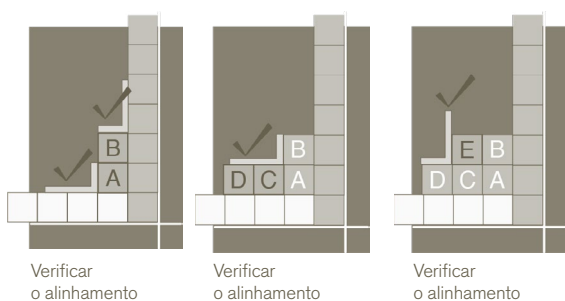

### Colocar as placas em padrão de degrau ou pirâmide

1. Coloque duas placas verticalmente e verifique se estão alinhadas às linhas de ancoragem.
2. Coloque duas placas horizontalmente e verifique se estão alinhadas às linhas de ancoragem.
3. Coloque uma placa para concluir o degrau.
4. Siga o padrão ABCD mostrado aqui até atingir o final das suas linhas de ancoragem. Repita as linhas de ancoragem e os padrões ABCD em todos os quadrantes até concluir.

## Instalação de placas (colocação de placas, continuação)

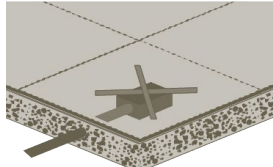

Fita

### Tomadas de piso

Tomadas de piso normalmente recebem a fiação depois que as placas de carpete foram instaladas. Conseqüentemente, você deve instalar as placas diretamente sobre as tomadas e marcar o local com fita. Desse modo, será fácil ver quais placas precisam ser erguidas para recortes posteriores.

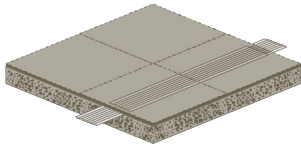

Cobertura em eletrofitas

### Eletrofitas

O layout das placas deve permitir que a eletrofitas seja centralizada sob uma linha de placas.

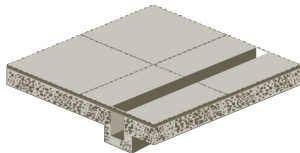

Cobertura de canaleta

### Canaletas

O layout das placas deve permitir que as canaletas sejam centralizadas sob uma linha de placas. Prenda as placas em cada lado das canaletas com adesivo. Isso evitará que a instalação se desloque durante a realização de serviços em canaletas.

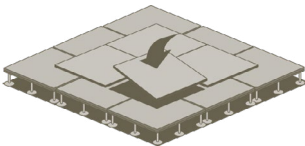

Cobertura em emendas

### Pisos de acesso elevado

Os painéis de pisos elevados são suscetíveis a um leve arqueamento. Para assegurar uma aparência uniforme, evite combinar emendas de piso de acesso elevado com as juntas de placas.

## Instalação de placa (corte de placas)

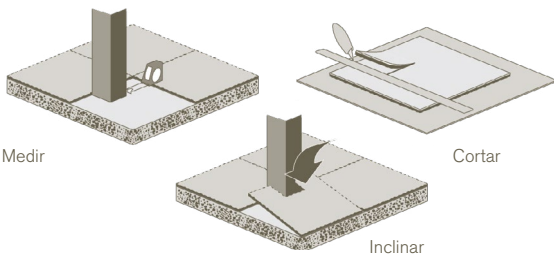

Medir

Cortar

Inclinado

Placas adjacentes a ornamentos, elementos arquitetônicos e paredes precisam ser cortadas. Siga estas diretrizes:

- Se for prático, remova o molde da base antes de instalar placas perimetrais. Substitua o molde quando terminar.
- Substitua as lâminas de tempos em tempos. Lâminas afiadas tornam o corte mais rápido, fácil e preciso.
- Jamais use outras placas como superfície de corte. Coloque as placas em camadas de papelão antes de cortar.
- Sempre prenda as placas cortadas com adesivo.

## Preparação para a ocupação

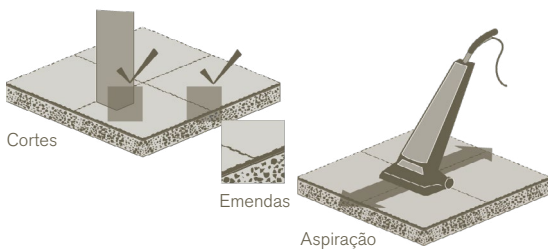

Cortes

Emendas

Aspiração

### Inspeção final e aspiração

Inspeção toda a instalação, prestando bastante atenção às juntas e quaisquer placas que tenham sido cortadas.

Aspire o piso com um aspirador que levante os fios. Se não tiver um desse tipo, use um aspirador de pó vertical.

### Siga os padrões de instalação do CRI

Além das instruções de instalação e preparação do piso específicas detalhadas aqui, o padrão de instalação de carpetes do Carpet and Rug Institute deve ser seguido. Observe que vários dos requisitos de instalação da Interface podem exceder ou diferir dos estabelecidos no padrão do CRI. Caso haja conflito entre as instruções de instalação da Interface e do padrão do CRI, você deverá seguir as instruções de instalação da Interface.

### Antes da instalação

#### **O seguinte protocolo de testes deve ser seguido quando o concreto não atender aos requisitos para "Não testar"**

A Interface não é responsável pelos testes de umidade e pH no local de instalação. É necessário testar a alcalinidade do concreto usando um kit de teste de pH aprovado. O kit de teste de pH aprovado deve incluir tiras de teste de pH capazes de medir uma faixa de 0 – 14 juntamente com água deionizada ou destilada. A área a ser testada deve estar isolada e condicionada, por meio do sistema de aquecimento e ar-condicionado dos edifícios, a uma faixa de temperatura de 18,3 °C – 29,4 °C (65° – 85° F) e uma faixa de umidade relativa de 45% – 65%. Essas faixas de temperatura e umidade devem ser mantidas por no mínimo 48 horas antes de iniciar o teste e em todos os momentos durante o teste. A temperatura da superfície de concreto não deve ser inferior a 18,3 °C (65 °F).

Todos os adesivos, revestimentos, acabamentos, compostos de tratamento, vedantes e outras substâncias devem ser removidos da área a ser testada. Métodos não químicos, como lixamento, esmerilhamento e jateamento, devem ser usados para remover essas substâncias e atingir um estado apropriado para realizar os testes. Qualquer procedimento de limpeza deve ocorrer no mínimo 48 horas antes de realizar os testes.

Assim que as condições acima forem atingidas:

1. Faça abrasão da superfície utilizando uma lixa 100 a uma profundidade mínima de 0,79 mm (1/32"), mas não mais que 203,2 mm (1/8").
2. Aplique uma pequena quantidade (aproximadamente 2,5 cm [1"] em diâmetro) de água deionizada ou destilada.
3. Deixe a água deionizada/destilada permanecer por 60 segundos.
4. Mergulhe a tira de teste de pH 0-14 na poça e remova.
5. Deixe a tira de teste permanecer por 15 segundos.
6. Compare ao quadro de pH no kit de testes para determinar o nível do pH.
7. Pelo menos três testes de pH devem ser realizados para os primeiros 90,90 m<sup>2</sup> (1,000 pés quadrados) de espaço. Um teste adicional deve ser realizado para cada 90,90 m<sup>2</sup> (1,000 pés quadrados) adicionais.

A laje de concreto deve ter um nível de alcalinidade dentro do intervalo conforme definido na pág. 2 para ser adequado para a instalação de carpete sem utilizar primer. Consulte o quadro na pág. 2 . Se os níveis ficarem fora das faixas aceitáveis, PARE e NÃO continue com a instalação. Ligue para o Atendimento da Interface para as Américas. EUA (877) 733-7403 / Canadá (888) 244-2972.

**OBSERVAÇÃO:** Os resultados obtidos por este método refletem apenas as condições do concreto no momento dos testes. O limite de pH informado deve ser mantido por toda a duração da instalação para evitar falhas na instalação e no produto e para preservar a cobertura da garantia.